

本设备设计应用于两芯模拟 PSTN 线路。

认可信息

Brother 公司声明，如果在原购买国以外的国家使用本产品，本产品可能无法正常运转，同时，如果在其他国家的公共通信线路上使用本产品，Brother 公司将不予以任何保证。

编辑及出版声明

本说明书在兄弟工业株式会社监督下编辑出版，说明书中包含有最新产品的说明和技术规格。

本说明书内容及产品规格如有更改，恕不另行通知。







Brother 公司保留对包含在本使用说明书中的产品规格和材料作出更改的权利，恕不另行通知，同时由于使用本说明书所包含的材料所造成的任何损坏（包括后果），包括但不限于本出版物的排版及其它错误，Brother 公司将不承担任何责任。

安全注意事项

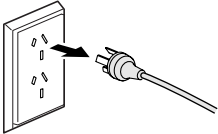
安全使用本设备（以下简称 MFC）

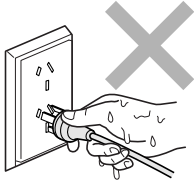
请妥善保管本说明书，以备日后查阅。

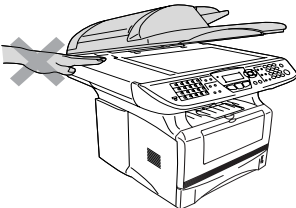
警告

	<p>本设备内部有高压电极。清洁 MFC 或清除卡纸前，应确保已从电源插座中拔掉了电源线。</p> 		<p>请勿用湿手插拔电源线插头。否则可能会导致电击。</p> 
	<p>刚使用完 MFC 后，设备的一些内部部件温度非常高！ 为了避免受伤，切勿触碰图中所示的阴影区域。</p> 		
	<p>为了避免受伤，切勿将手放在文档盖下的 MFC 边缘。</p> 		<p>为了避免受伤，切勿触碰图中所示的阴影区域。</p> 
	<p>为了避免受伤，切勿触碰图中所示的阴影区域。</p> 		

警告

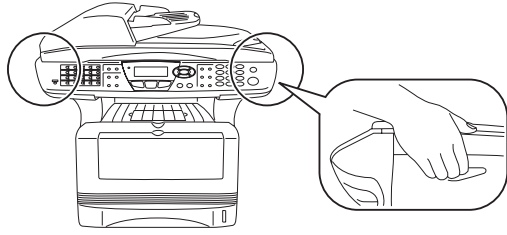

- 挪动MFC时，应牢牢抓住扫描仪下的两侧把手。请勿抓住MFC底部挪动设备。
- 安装或修改电话线路时的注意事项：如果未将电话线从墙上插座中拔出，则切勿触摸未绝缘的电话线或电路接头；切勿在雷雨期间安装电话线，否则可能由于闪电而导致电击；切勿将电话插座安装于潮湿位置。
- 本设备应安装在容易触及的电源插座附近。
- 请勿在煤气、天然气等气体泄漏区域附近使用本产品。
- 请勿在水源附近、潮湿的地下室或游泳池附近使用本产品。

注意

- 闪电和电涌可能会损坏本产品！我们建议您在电源线路和电话线路上使用高质量的电涌保护设备，或在雷雨期间拔掉电源线和电话线以保护本设备。

选择安装位置

将 MFC 放置在一个平整、牢固而不易受到振动和撞击的表面上，如桌子。将 MFC 安装在电话插座和已标准接地的电源插座附近。同时还应将本设备安装在温度介于 10° C 和 32.5° C 之间的地方。

! 注意

- 避免将 MFC 安装在人员往来频繁的地方。
- 请勿将本设备放置在加热器、空调、流体、化学制品或冰箱的附近。
- 请勿将 MFC 暴露在阳光直射、过热、潮湿或多尘的地方。
- 请勿将 MFC 连接到由墙上开关或自动定时器控制的插座上。
- 断电将会导致 MFC 内存中的信息丢失。
- 请勿将 MFC 连接到与大功率家电或其它可能引起断电的设备共用同一电路的插座上。
- 避免干扰源：例如扬声器或无绳电话基座等。

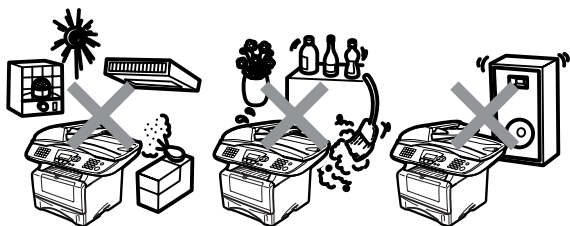

快速参考指南





发送传真



自动传输

- 1 如果传真键未显示为绿色，请按  (传真) 键。
- 2 将原稿面朝上放入自动进稿器，或面朝下放在扫描仪平板上。
- 3 用单拨号、速拨号、查询或拨号盘输入传真号。
- 4 按**启动**键。
- 5 如果您使用的是扫描仪平板，按数字 **2** 或**启动**键。

实时发送



可以实时发送传真。

- 1 如果传真键未显示为绿色，请按  (传真) 键。
- 2 将原稿面朝上放入自动进稿器，或面朝下放在扫描仪平板上。
- 3 按**功能**键，然后按数字 **2, 2, 5**。
- 4 按  或  键选择 On (开)，然后按**设定**键。
— 或 —
仅发送下一传真，按  或  键选择 Next Fax Only (仅对于下一传真)，然后按**设定**键。

- 5 仅用于下一传真，按  或  键选择 Next Fax:On (下一传真：开)，然后按**设定**键。
- 6 想要选择更多设置，请按数字 **1**，随后屏幕将返回到 setup send (设置发送) 菜单。
— 或 —
按数字 **2** 发送传真。
- 7 输入传真号码。
- 8 按**启动**键。

接收传真

选择接收模式

- 1 按**功能**键，然后按数字 **0,1**。
- 2 按  或  键选择 Fax Only (仅传真)、Manual (手动)、Fax/Tel (传真/电话) 和 External TAD (外接应答设备)，然后按**设定**键。

存储号码

存储单拨号码

- 1 按**功能**键，然后按数字 **2, 3, 1**。
- 2 按要存储号码的单拨号键。
- 3 输入号码 (最多20位数字)，然后按**设定**键。
- 4 输入名称 (最多 15 个字符或留空)，然后按**设定**键。

5 按停止 / 退出键。

存储速拨号码



- 1 按**功能**键，然后按数字 **2**，**3**，**2**。
- 2 输入一个三位数的速拨号码，然后按**设定**键。
- 3 输入号码（最多20位数字），然后按**设定**键。
- 4 输入名称（最多 15 个字符或留空），然后按**设定**键。
- 5 按**停止 / 退出**键。

拨号操作

单拨号 / 速拨

- 1 如果传真键未显示为绿色，请按  (**传真**) 键。
- 2 将原稿面朝上放入自动进稿器，或面朝下放在扫描仪平板上。
- 3 按要呼叫号码的单拨号键。
— 或 —
按**查询 / 速拨**键，然后按#键并输入一个三位数的速拨号码。
- 4 按**启动**键。

使用查询

- 1 如果传真键未显示为绿色，请按  (**传真**) 键。
- 2 按**查询 / 速拨**键，然后输入要查找名称的首字母。
- 3 按  或  键查询内存。
- 4 按**启动**键。

复印

单张复印

- 1 按  (**复印**) 键使其变绿。
- 2 将原稿面朝上放入自动进稿器，或面朝下放在扫描仪平板上。
- 3 按**启动**键。

排序多份复印

(使用自动进稿器)

- 1 按  (**复印**) 键使其变绿。
- 2 将原稿面朝上放入自动进稿器。
- 3 使用拨号盘输入要复印的份数（最多 99 份）。
- 4 按**排序**键。
- 5 屏幕上出现 Sort (排序)  图标。
- 6 按**启动**键。

目录

1

简介	1-1
使用本说明书	1-1
查找信息	1-1
本说明书中的符号	1-1
MFC 部件名称和操作	1-2
控制面板概述	1-5
LED 状态指示	1-9
关于传真设备	1-11
传真音和握手	1-11
ECM (错误修正模式)	1-12
连接 MFC	1-13
连接外接电话	1-13
连接外接应答设备 (TAD)	1-14
顺序	1-14
连接	1-15
在外接应答设备上录制外出留言 (OGM)	1-16
电话线路上的自定义功能	1-16

2

纸张	2-1
关于纸张	2-1
推荐使用的纸张	2-1
选择可接受的纸张	2-2
适用于各个纸盒的纸张规格	2-3
如何装入纸张	2-4
将纸张或其它介质装入纸盒	2-4
将纸张或其它介质装入手动进纸槽	2-6

3

屏幕编程	3-1
界面友好的程序设计	3-1
菜单表	3-1
内存存储	3-1
浏览键	3-2

4

开始	4-1
初始设置	4-1
设置日期和时间	4-1
设置本机标志 ID	4-2
输入文本	4-3
插入空格	4-3
错误更正	4-4
重复字母	4-4

特殊字符和符号	4-4
常规设置	4-5
设置模式定时器	4-5
设置纸张类型	4-6
设置纸张大小	4-7
设置振铃音量	4-8
设置蜂鸣器音量	4-8
设置扬声器音量	4-9
节墨模式	4-9
休眠模式	4-10
关闭扫描仪灯	4-10
节电模式	4-11
设置用于复印模式的纸盒	4-12
设置用于传真模式的纸盒	4-13
设置屏幕对比度	4-13
设置音频或脉冲拨号模式	4-14

5

设置接收	5-1
基本接收操作	5-1
选择接收模式	5-1
选择或更改接收模式	5-2
设置振铃延迟	5-2
设置 F/T 振铃时间（仅适用于传真 / 电话模式）	5-3
传真检测	5-4
打印缩小了的接收传真	
（自动缩小）	5-5
接收到内存中	5-6
从内存中打印传真	5-7
设置打印浓度	5-7
高级接收操作	5-8
从分机电话上操作	5-8
仅适用于传真 / 电话模式	5-8
使用无绳外接电话听筒	5-9
更改远程代码	5-9
轮询	5-10
安全轮询	5-10
设置轮询接收（标准）	5-10
设置有安全模式代码的轮询接收	5-11
设置延时轮询接收	5-11
连续轮询	5-12

6

设置发送	6-1
如何传真	6-1
进入传真模式	6-1

使用自动进稿器 (ADF) 发送传真.....	6-1
从自动进稿器发送传真	6-2
从扫描仪平板发送传真.....	6-3
从扫描仪平板发送 legal 大小的原稿	6-5
内存不足信息	6-5
手动传输	6-5
自动传输	6-6
自动传输是发送传真方式中最简便的一种.....	6-6
通话结束时发送传真	6-6
基本发送操作	6-7
使用多种设置发送传真.....	6-7
对比度	6-8
传真分辨率.....	6-9
手动及自动传真重拨	6-9
双向访问	6-10
实时发送	6-11
检查作业状态	6-12
取消正在处理的传真作业	6-12
取消预定作业	6-13
高级发送操作	6-14
编制电子传真封面.....	6-14
编制自己的注释	6-15
仅用于下一份传真的封面.....	6-15
为所有传真发送同一传真封面.....	6-16
使用已打印的传真封面.....	6-17
多址发送	6-17
国际模式	6-19
延时传真	6-20
延时批量发送	6-21
设置轮询发送（标准）.....	6-21
设置有安全密码的轮询发送	6-22
内存安全保护	6-23
设置密码	6-24
打开内存安全保护	6-24
关闭内存安全保护	6-24

7

自动拨号和拨号选项	7-1
存储号码以便轻松拨号.....	7-1
存储单拨号码	7-1
存储速拨号码	7-3
更改单拨号和速拨号	7-4
设置多址发送组	7-5
拨号选项	7-7
查询	7-7

单拨号拨号	7-7
速拨	7-8
手动拨号	7-8
连接外接电话	7-8
访问密码和信用卡号码	7-9
暂停	7-10
音频 / 脉冲	7-10

8

远程传真选项	8-1
传真转发	8-1
设定传真转发号码	8-1
设置传真存储	8-2
使用远程访问密码	8-3
远程检索	8-4
使用远程访问密码	8-4
远程命令	8-5
查询传真	8-6
更改传真转发号码	8-6

9

打印报告	9-1
MFC 设置和激活	9-1
自定义传输验证报告	9-1
设置日志周期	9-2
打印报告	9-3
如何打印报告	9-3

10

复印	10-1
将 MFC 用作复印机	10-1
进入复印模式	10-1
临时复印设置	10-2
从自动进稿器中进行单张复印	10-3
从自动进稿器中进行多份复印	10-3
使用扫描仪平板进行单张或多份复印	10-4
内存不足信息	10-5
使用复印键	
(临时设置)	10-6
放大 / 缩小	10-7
质量 (原稿类型)	10-9
使用自动进稿器为复印件排序	10-9
对比度	10-10
选择纸盒	10-11
N 合 1	10-12
N 合 1 复印	10-13
N 合 1 复印	10-13

海报	10-14
更改默认复印设置	10-15
质量	10-15
对比度	10-15

11

重要信息	11-1
IEC60825 技术规格	11-1
激光二极管	11-1
注意	11-1
重要信息	11-2
重要安全说明	11-2
重要事项 - 为了您的安全	11-4
断开设备	11-4
局域网连接	11-4
ENERGY STAR® 声明	11-4
编辑及出版声明	11-5
商标	11-6

12

故障排除和日常维护	12-1
故障排除	12-1
错误信息	12-1
原稿卡住	12-4
原稿卡在了自动进稿器的顶部	12-4
原稿卡在了自动进稿器内部	12-4
卡纸	12-5
MFC 常见问题	12-10
提高打印质量	12-14
包装及运输 MFC	12-18
日常维护	12-21
清洁扫描仪	12-21
清洁打印机	12-22
清洁硒鼓单元	12-23
更换墨粉盒	12-24
如何更换墨粉盒	12-24
更换硒鼓单元	12-29
检查硒鼓使用寿命	12-32
页数计数器	12-32

13

选配件	13-1
内存条	13-1
安装可选配内存条	13-2
网卡（局域网）	13-5
开始安装前	13-6
步骤 1: 硬件安装	13-6

步骤 2: 将 NC-9100h 接入到 10BASE-T 或 100BASE-TX 以太网 (非屏蔽双绞线) 中	13-9
LED	13-9
测试按钮	13-10
纸盒 #2	13-11

G

术语表	G-1
-----------	------------

S

规格	S-1
产品说明	S-1
概述	S-1
打印介质	S-2
复印	S-2
概述 (续)	S-2
传真	S-3
扫描仪	S-4
打印机	S-5
接口	S-5
计算机要求	S-6
耗材	S-7
网卡 (局域网) (NC-9100h)	S-8

索引	I-1
----------	------------

远程检索访问卡	R-1
---------------	------------

1 简介

使用本说明书

感谢您购买 Brother 激光多功能一体机。MFC-8440 操作简便，液晶显示屏 (LCD) 的提示可引导您完成各项设定。为了更好的使用本 MFC，请在使用本设备之前仔细阅读本说明书。

查找信息

目录中列出了所有章节的标题和副标题。您也可以从本说明书后面的索引中查找到任何特定性能或操作的相关信息。

本说明书中的符号

在本说明书中使用了一些特殊符号，用以提醒您所要注意的一些重要警告、注意以及操作。为了帮助您深入了解本设备以及使您正确地操作按键，我们使用了特殊字体并添加了一些在液晶显示屏上显示的提示信息。

Bold (粗体) 粗体字表示在 MFC 控制面板上的特定按键。

Italics (斜体) 斜体字强调了应注意的要点或提示您参考相关主题。

Courier New Courier New 字体表示在 MFC 液晶显示屏上显示的信息。

 警告 提示您应如何避免可能存在的人身伤害或对 MFC 造成损坏。

 注意 用以告知您必须遵守或避免的操作步骤以防止损坏设备。

 注 用以告知您应如何对处理可能出现的情形，或给出了当前操作如何与其它功能一起工作的提示。

 不正确的安装，用以警告您注意与 MFC 不兼容的设备和操作。

MFC 部件名称和操作

■ 前视图

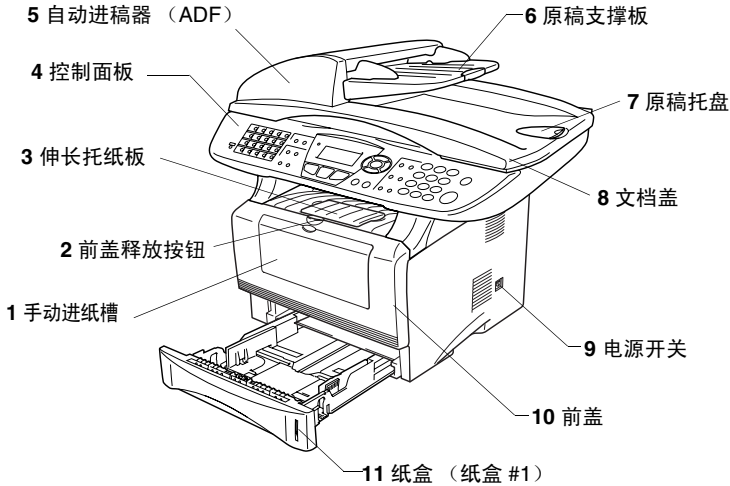

编号	名称	说明
1	手动进纸槽	在此处装入纸张。
2	前盖释放按钮	按此按钮打开前盖。
3	伸长托纸板（托纸板）	展开此托纸板防止打印出的纸张滑出 MFC。
4	控制面板	使用按键和屏幕控制 MFC。
5	自动进稿器（ADF）	自动进稿器装置用于多页原稿进纸。
6	原稿支撑板	将原稿放置在此处以使用自动进稿器。
7	原稿托盘	展开此托纸板防止扫描的页面从 MFC 中滑落。
8	文档盖	打开文档盖以在扫描仪平板上放置原稿。
9	电源开关	打开或关闭多功能一体机。
10	前盖	打开前盖，安装墨粉盒或硒鼓单元。
11	纸盒（纸盒 #1）	在此处装入纸张。

■ 后视图

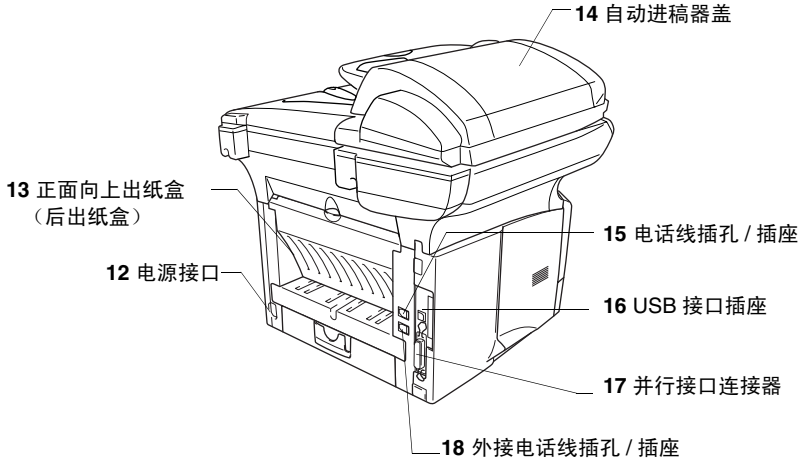

编号	名称	说明
12	电源接口	在此处连接电源。
13	正面向上出纸盒 (后出纸盒)	在 MP 纸盒或手动进纸槽中放置了厚纸时打开此出纸盒。
14	自动进稿器盖	打开此盖以清除卡在自动进稿器中的纸张。
15	电话线插孔 / 插座	在此处插入随机附带的电话线。
16	USB 接口连接器	在此处连接 USB 电缆。
17	并行接口连接器	在此处连接并行电缆。
18	外接电话线插孔 / 插座 (不适用于英国)	在此处插入外接电话线。

■ 内视图（文档盖打开）

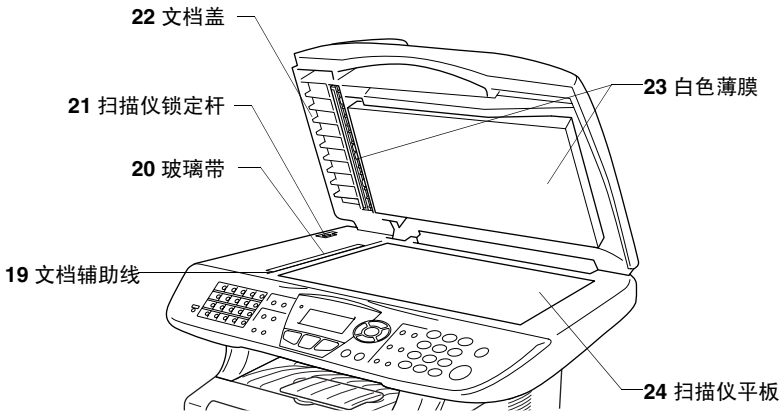

编号	名称	说明
19	文档辅助线	用于使扫描仪平板上的文档居中。
20	玻璃带	用于使用自动进稿器时扫描文档。
21	扫描仪锁定杆	用于重新安放本 MFC 时锁定 / 解锁扫描仪。
22	文档盖	打开文档盖以在扫描仪平板上放置原稿。
23	白色薄膜	清洁薄膜以获得更好的复印和扫描质量。
24	扫描仪平板	在此处放置需扫描的原稿。

控制面板概述



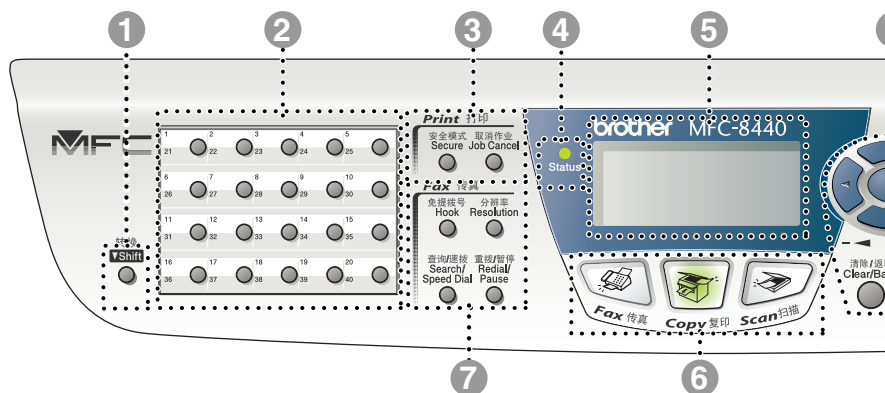

1 转换键

按住转换键可访问内存中从21到40之间的单拨号键。

2 单拨号键

这20个键可迅速访问先前已存储的40个电话号码。

3 打印键:

安全模式

输入四位数密码, 可将存储在内存中的数据打印输出。

取消作业

清除打印机内存中的数据。

4 状态 LED

(发光二极管)

此LED指示灯将根据MFC状态的不同闪烁或改变颜色。

5 5 行液晶显示屏 (LCD)

屏幕上显示的信息有助于设置和使用MFC。

6 模式键:



可访问传真模式。



可访问复印模式。



可访问扫描模式。

7 传真和电话键

免提拨号键

无需拿起听筒就可拨打电话和传真号码。

分辨率

设定发送传真时的分辨率。

查询 / 速拨

可查找存储在拨号内存中的电话号码。也可按#键及一个三位数的号码拨打已存储的电话号码。

重拨 / 暂停

重拨上一个拨打的号码。也可在自动拨号的号码中插入一个暂停。

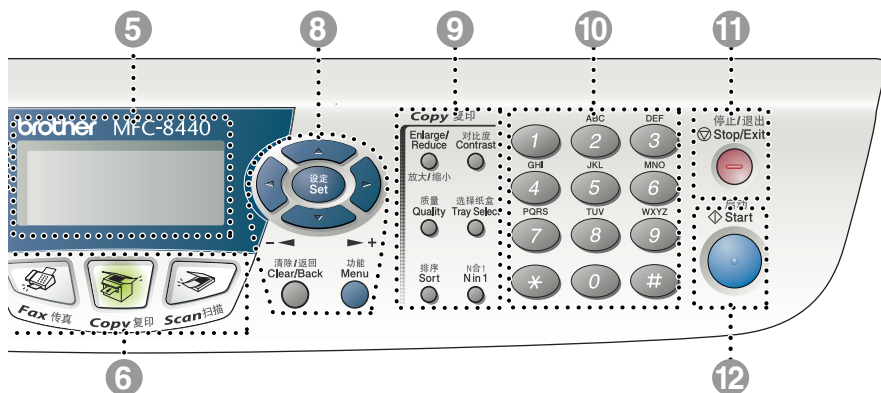

8 浏览键:

功能

可访问功能菜单进行设置。

设定

将设置存储到 MFC 中。

清除 / 返回

删除已输入的数据或重复按此键退出菜单。

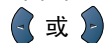

按键向前或向后滚动以确认菜单选项。

使用扬声器或振铃时，可在传真模式下通过按键来调节音量。

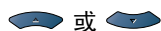

按键可以浏览功能菜单和选项。
在传真模式下，也可用此键按照数字顺序查找已存储号码的名称。

9 复印键

(临时设置) :

放大 / 缩小

根据选定的比例缩小或放大复印件。

对比度

可复印比原稿更深或更浅的复印件。

质量

可选择对应原稿类型的复印质量。

选择纸盒

可选择希望在下一次复印时使用的纸盒。

排序

可使用自动进稿器为多份复印件排序复印。

N 合 1

N 合 1 复印可在一个页面上复印 2 或 4 个页面。

10 拨号盘

按键可拨打电话和传真号码，并可用作将信息输入到 MFC 中的键盘。在电话呼叫期间，可按 # 键将拨号模式临时从脉冲模式切换至音频模式。

11 停止 / 退出

停止传真、复印或扫描操作或从菜单退出。

12 启动







开始发送传真、进行复印或扫描。





LED 状态指示



状态 LED（发光二极管）指示灯将根据 MFC 状态不同而闪烁或改变颜色。



下表所显示的 LED 在本章中用于图解说明。

LED				LED Status（状态）
				LED 熄灭。
	 绿	 黄	 红	LED 亮起。
	 绿	 黄	 红	LED 闪烁。

LED	MFC Status（状态）	说明
	Sleep Mode（休眠模式）	关闭了电源开关或 MFC 处于休眠模式或省电模式。
 绿	Warming Up（预热）	正在预热 MFC 以进行打印。
 绿	Ready（准备就绪）	MFC 准备打印。
 黄	正在接收数据	MFC 正在接收来自计算机的数据、处理内存中的数据。
 黄	内存中数据残余	打印 MFC 内存中残余的数据。

LED	MFC Status (状态)	说明
 红	Service error (维修错误)	请遵循下列步骤： 1. 关闭电源开关。 2. 等待几秒后，然后重新打开电源并再次打印。 如果重新打开 MFC 电源开关后，仍然无法清除此错误，并且出现了相同的维修呼叫指示（红色背景灯），请送至 Brother 公司特约维修站修理。
 红	Cover open (前盖打开)	前盖打开。请合上前盖。（请参见第 12-1 页上的 <i>错误信息</i> ）
	Toner empty (粉墨已尽)	请更换新墨粉盒。（请参见第 12-24 页上的 <i>更换墨粉盒</i> ）
	Paper error (纸张错误)	在纸盒中装入纸张或清除卡纸。检查液晶显示屏上的信息。（请参见第 12-1 页上的 <i>故障排除和日常维护</i> ）
	Scan lock (扫描锁定)	请检查扫描仪锁定杆是否已解除锁定。（请参见第 1-4 页上的 <i>扫描仪锁定杆</i> ）
	Others (其它错误)	检查液晶显示屏上的信息。（请参见第 12-1 页上的 <i>故障排除和日常维护</i> ）
	Out of memory (内存不足)	内存已满。（请参见第 12-1 页上的 <i>错误信息</i> ）

 当关闭了电源开关或MFC处于休眠模式时，LED指示灯将熄灭。

关于传真设备

传真音和握手

当某人正在发送传真时，MFC 将发出传真呼叫音（CNG 音频）。这是一种柔和、间歇性（以 4 秒为间隔）的哔哔声。当拨号并按**启动**键后，便可听到此声音，拨号后此声音将持续约 60 秒。在此期间，发送传真的设备必须与接收传真的设备进行“握手”或者连接。

每次自动发送传真时，您正在通过电话线发送 CNG 音频。您将很快熟悉每次在传真线路上应答电话时这些柔和的哔哔声，因此能够很容易区别是否在接收传真。

接收传真时传真设备将发出传真的接收音，这是一种尖锐的鸣叫声。接收传真的鸣叫声大约会持续 40 秒，并且液晶显示屏上将显示 Receiving（接收中）的信息。

如果将 MFC 设成了 Fax Only（仅传真）模式，则设备将用传真的接收音自动应答每个呼叫。即使对方挂断了电话，MFC 也将持续发出唧唧声约 40 秒钟，同时液晶显示屏上也显示 Receiving（接收中）的信息。要取消接收，可按**停止 / 退出**键。

传真“握手”是在发送传真的传真设备的 CNG 音频和接收传真的传真设备的“唧唧声”的交迭声中进行的。此过程将持续至少 2 到 4 秒钟，因此传真设备可识别出每次传真是在发送还是接收。直到应答了呼叫之后，握手才能够开始，并且在拨叫了传真号码后，CNG 音频仅持续约 60 秒。因此，接收传真的传真设备能否及时应答此呼叫就很重要。



当传真线路上有一个外接应答设备（TAD）时，外接应答设备将确定在应答呼叫前的铃响次数。

因此应特别留意本章中关于连接外接应答设备的说明。（请参见第 1-14 页上的[连接外接应答设备 \(TAD\)](#)）

ECM（错误修正模式）

错误修正模式（ECM）是 MFC 检测传真传输完整性的一种有效方法。如果在传真传输期间，MFC 检测到了错误，则传真设备将重新发送此出错页面。只有在都具有 ECM 功能的传真设备之间发送传真时，ECM 传输才有效。如果 ECM 有效，则可在发送和接收传真时不断地检查传真的完整性。

要正常使用此项功能，MFC 必须有足够的内存。

连接 MFC

连接外接电话

由于本 MFC 没有配备听筒，因此可如下图所示，将电话分机（或外接电话）直接连接到本 MFC 上。

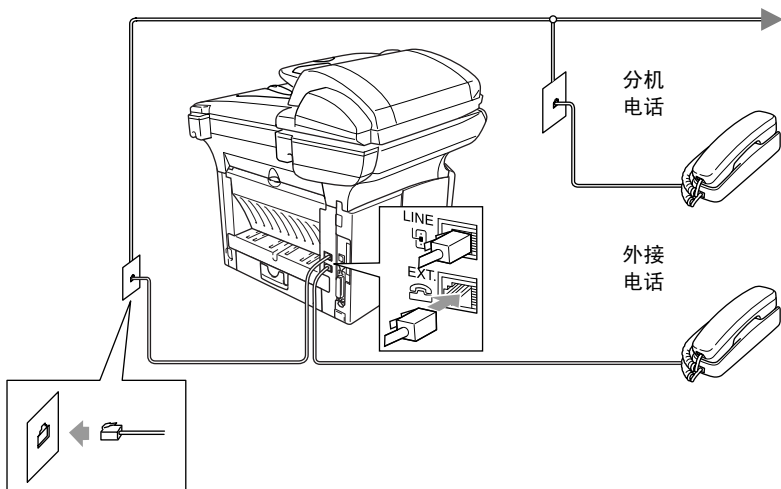

当使用一个分机电话或外接电话时，屏幕上将显示 Telephone（电话）。

连接外接应答设备 (TAD)

顺序

可以选择连接应答设备。然而，当**外接**应答设备与本 MFC 在同一条电话线路上时，外接应答设备将应答所有的呼叫，本 MFC 可以识别传真呼叫 (CNG) 音。如果 MFC 识别到呼叫为 CNG 音频，便会接管此呼叫并接收传真。如果 MFC 未识别出 CNG 音频，则外接应答设备便将播放您先前录制的外出留言提示信息，以便呼叫方能够留言。

外接应答设备必须在电话铃响四声内应答（建议设置为两声应答）。直到外接应答设备应答了呼叫，本 MFC 才开始识别 CNG 音频，而铃响四声，则只剩下 8-10 秒钟的 CNG 音频时间用于传真“握手”。对于记录外出留言，请务必按照本说明书中的步骤进行操作。如果铃响超过了五声，我们不推荐在外接应答设备上使用长途电话限制器功能。



如果未接收到所有传真，请缩短外接应答设备上振铃延迟设置。

⊘ 请勿在同一条电话线路的其他地方连接外接应答设备。

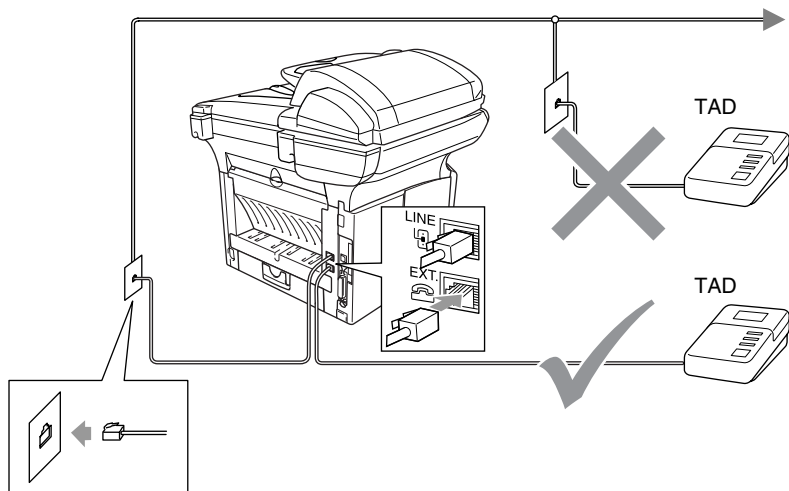

连接

- 1 将由墙上插座引出的电话线插入到 MFC 后面有 LINE 标记的插孔中。
- 2 将由外接应答设备引出的电话线插入到 MFC 后面标有 EXT. 标记的插孔中。（请确保将此电话线连接到了外接应答设备的电话线插孔中，而不是电话插孔中）
- 3 将外接应答设备设为铃响一声或两声。（MFC 的振铃延迟设置此处无效）
- 4 在外接应答设备上录制您的外出留言。
- 5 将外接应答设备设为应答呼叫。
- 6 将接收模式设为 External TAD（外接应答设备）。（请参见第 5-1 页上的 *选择接收模式*）

在外接应答设备上录制外出留言 (OGM)

录制此留言时定时是非常重要的。可将外出留言设置为手动接收传真和自动接收传真。

- 1 留言开始时，可设置 5 秒钟的静音。（这可使本设备在传真 CNG 音结束之前，MFC 有时间识别出自动发送的传真 CNG 音频）
- 2 将您的留言限制在 20 秒内。
- 3 将您的远程激活代码交给发送手动传真方以结束 20 秒钟的留言。
例如：

“听到提示音后，请留言或按 51 和启动键发送传真。”*



我们推荐在录制外出留言开始之前设置 5 秒钟的静音，因为 MFC 无法从共振或嘈杂的声音中识别出传真音。您或许忽略了此暂停，但如果 MFC 出现接收故障，则只有重新录制外出留言以包括此 5 秒钟的静音。

电话线路上的自定义功能

如果在电话线路上存在语音邮件、呼叫等待、RingMaster、应答服务、警报系统或其他自定义功能，这可能会导致 MFC 操作故障。（请参见第 12-11 页上的*单线路上的自定义功能*。）

2 纸张

关于纸张

推荐使用的纸张

普通纸:	APP 公司 蓝旗舰 70 克 / 平方米 安兴公司 传美 70 克 / 平方米 Xerox Premier 80 克 / 平方米 Xerox Business 80 克 / 平方米 Mode DATACOPY 80 克 / 平方米 IGEPA X-Press 80 克 / 平方米
再生纸:	Xerox 高级再生纸
透明胶片:	3M CG 3300
标签:	Avery 激光标签 L7163

- 在大批量购买纸张之前，请用少量的纸进行打印测试以确保所购买的纸张适合于本设备。
- 请使用普通复印纸。
- 请使用重量在 70-90 克 / 平方米之间的纸张。
- 请使用中性纸。请勿使用酸性或碱性纸。
- 使用长丝流纸张。
- 使用湿度大约为 5% 的纸张。

注意

请勿使用喷墨专用纸。否则，可能导致卡纸和损坏 MFC。



输出质量取决于纸张类型和纸张品牌。

访问我们的网站 <http://solutions.brother.com> 并查看可用于 MFC-8440 的最新推荐纸张。

选择可接受的纸张

建议在大批量购买纸张之前，请在 MFC 上进行纸张（特别是特定大小和类型的纸张）打印测试。

- 避免使用部分贴有标签的标签纸，否则将损坏 MFC。
- 避免使用涂层纸，例如乙烯基涂层纸。
- 避免使用预打印或非常粗糙的纸张，或有浮凸信头的纸张。

要获得最佳打印质量，请使用推荐的纸张类型（特别是对于普通纸和透明胶片）。有关纸张规格的详细信息，请致电当地的 Brother 特约销售商或 MFC 购买处。

- 请使用专为激光打印机特别设计的标签或透明胶片。
- 要获得最佳的打印质量，推荐使用长丝流纸张。
- 如果您正使用特殊纸张并且纸盒进纸出现故障，请尝试使用手动进纸槽或多功能纸盒进纸。
- MFC 可使用再生纸。

适用于各个纸盒的纸张规格

	手动进纸槽	纸盒	可选下层纸盒
纸张类型	普通纸、证券纸、再生纸、信封、标签以及透明胶片	普通纸、再生纸和透明胶片 * ¹	普通纸、再生纸和透明胶片 * ¹
纸张重量	60 – 161 克/平方米	60 – 105 克/平方米	60 – 105 克/平方米
纸张大小	宽度： 69.8 – 220 毫米 长度： 116 – 406.4 毫米	A4、Letter、Legal、B5 (ISO)、B5 (JIS)、Executive、A5、A6、B6 (ISO)	A4、Letter、Legal、B5 (ISO)、B5 (JIS)、Executive、A5、A6、B6 (ISO) B6 (ISO)
页数	单张	最多 250 张 (80 克/平方米)	最多 250 张 (80 克/平方米)

* 最多 10 张透明胶片



当在透明胶片上打印时，MFC 排出透明胶片后，请及时从正面向下出纸盒中将其取走。

如何装入纸张

将纸张或其它介质装入纸盒

1 将纸盒完全从 MFC 中抽出。

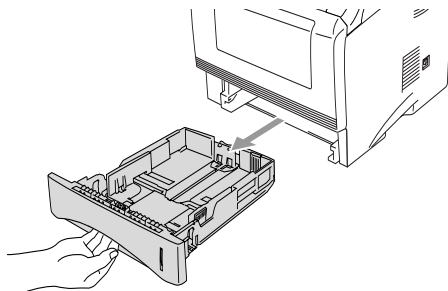

2 按住导纸板释放杆时，滑动调节器调整至纸张大小。
检查导纸板是否已正确的位于滑槽中。

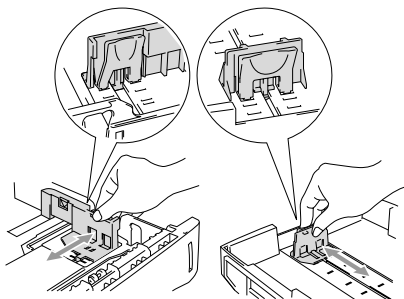

 对于 Legal 大小的纸张，按通用导纸板释放按钮，并向外抽出纸盒的后部。

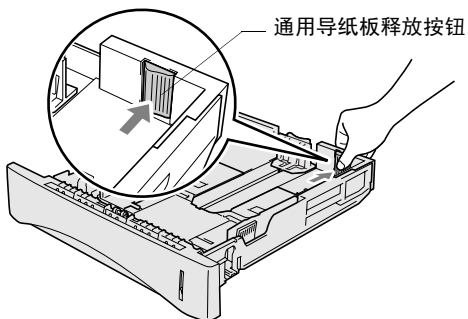

3 展开堆叠的纸张以避免卡纸和进纸错误。

4 将纸张装入纸盒。

检查纸盒中的纸张是否平整，纸盒中的纸叠是否在最高限量标记之下以及导纸板是否接触到了纸张两边。

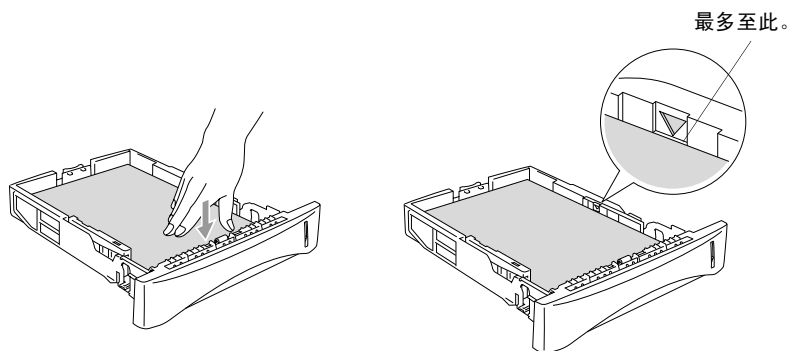

5 将纸盒牢固的装回 MFC 中，并在使用 MFC 之前展开托纸板。

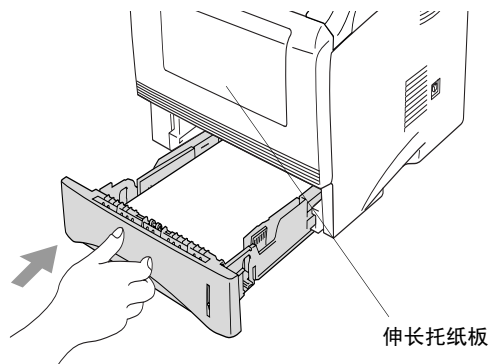

将纸张装入纸盒时，请记住以下几点：

- 打印面必须朝下。
- 将纸张以最前端边缘（纸张顶部）先进入的方式轻轻放入纸盒。
- 要在Legal大小的纸张上复印或接收传真，也请展开伸长托纸板。

将纸张或其它介质装入手动进纸槽

 打印信封和标签时，应仅使用手动进纸槽。

- 1 打开手动进纸槽。滑动调纸板调整至纸张大小。

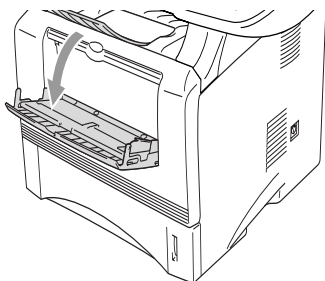

- 2 用双手将纸张放入手动进纸槽直到纸张的前端碰到进纸辊，然后托住纸张直到 MFC 自动将纸张卷入一小部分，然后手松开让纸张自动进入设备中。

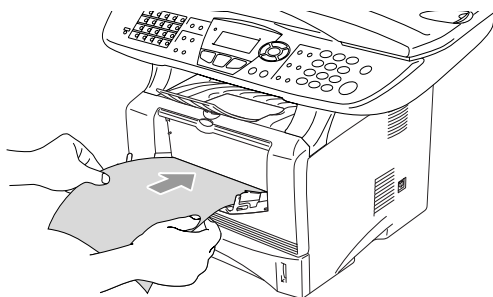

 将纸张放入到手动进纸槽时，请记住以下几点：

- 打印面必须朝上。
- 首先将顶部边缘（纸张顶部）送入设备，然后轻轻地将其送入手动进纸槽中。
- 确保纸张平直进入并位于手动进纸槽中的正确位置。否则，可能不能正确地进纸，从而导致打印输出倾斜或卡纸。
- 从手动进纸槽进纸时，一次只应放入一张纸或一个信封，否则，可能导致卡纸。

3 屏幕编程

界面友好的程序设计

我们设计了使用浏览键进行屏幕提示的功能，以便您更轻松地使用 MFC。界面友好的程序设计有助于您充分掌握 MFC 的所有菜单选项。由于可以在液晶显示屏的提示下进行操作，因此，我们设计了逐步的屏幕提示，以帮助您更好地设定 MFC。您只需按照屏幕上的提示进行操作，便能完成菜单选项和程序设定选项的设置。



菜单表

即使没有本使用说明书，您仍能大致地设定 MFC。但是为了帮助您理解本 MFC 设定中的菜单选项和程序设定选项，请使用 3-4 页上的菜单表。



可按**功能键**，然后按功能菜单编号对 MFC 进行设定。

例如，要把 Fax Resolution（传真分辨率）设为 Fine（精细），请：

按**功能键**，然后按数字 **2、2、2** 和  或  键选择 Fine（精细）。

按**设定键**。

内存存储

因为菜单设置已永久地存储在设备中，因此，即使出现停电故障，菜单设置也不会丢失。但是，将会丢失临时设置（例如对比度、国际模式等等）。您可能还需要重置日期和时间。

浏览键

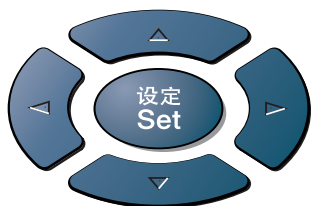

清除/返回
Clear/Back



功能
Menu



功能
Menu



* 访问功能菜单

设定
Set



* 转到下一级菜单

* 接受选项

清除/返回
Clear/Back



* 重复按此键退出菜单

* 返回上一级菜单



* 在当前菜单级内滚动



* 返回上一级菜单



* 前进到下一级菜单

停止/退出
Stop/Exit



* 退出菜单

可按功能键进入**菜单**模式。

进入菜单后，屏幕上将显示：

按数字 **1** 进入 General Setup（常规设置）菜单

— 或 —

按数字 **2** 进入传真菜单

— 或 —

按数字 **3** 进入 Copy（复印）菜单

— 或 —

按数字 **4** 进入 Printer（打印机）菜单

— 或 —

按数字 **5** 进入 Print Reports（打印报告）菜单

— 或 —



按数字 **6** 进入 LAN（局域网）菜单

（仅当安装有可选网卡（NC-9100h）时可用）

— 或 —

按数字 **0** 进入 Initial Setup（初始设置）菜单

— 或 —



可按浏览箭头快速地滚动各级菜单： 或  键。

然后当需要的选项出现在屏幕上时，按**设定**键确定选项。

1.General Setup
2.Fax
3.Copy
4.Printer
Select ▲▼ & Set



4.Printer
5.Print Reports
6.LAN
0.Initial Setup
Select ▲▼ & Set

屏幕上将显示下一级菜单。

按  或  键滚动到下一个菜单选项。

然后按**设定**键。

当完成了一个选项的设置后，屏幕上将显示 Accepted（已接受）的信息。

 如果错过了需要的选项又想要回到选项，可用  键往回滚动。

带有“* ”标识的选项为当前选项。

访问菜单，按  功能键。

按菜单编号。
(例如：按数字 1, 1, 将进入模式定时器)

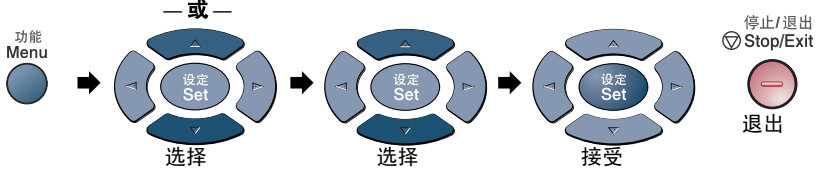

主菜单	子菜单	菜单选项	选项	说明	页码
1.General Setup (常规设置)	1.Mode Timer (模式定时器)	—	0 Sec (0 秒) 30 Secs (30 秒) 1 min (1 分钟) 2 Mins (2分钟) * 5 Mins (5 分钟) Off (关)	设定返回到传真模式之前, MFC 停留在复印或扫描模式的时间。	4-5
	2.Paper Type (纸张类型)	1.Tray #1 (纸盒 # 1) (有可选纸盒#2 时才可使用此功能菜单)	Thin (薄) Plain (普通) * Thick (厚) Thicker (特厚) Transparency (透明胶片)	设定纸盒 # 1 中的纸张类型。	4-6
		2.Tray #2 (纸盒 # 1) (选配件)	Thin (薄) Plain (普通) * Thick (厚) Thicker (特厚) Transparency (透明胶片)	设定纸盒 # 2 中的纸张类型。	4-6
	3.Paper Size (纸张大小)	1.Tray #1 (纸盒 # 1) (有可选纸盒#2 时才可使用此功能菜单)	A4 * Letter Legal Executive A5 A6 B5 B6	设定纸盒 # 1 中的纸张大小。	4-7
		2.Tray #2 (纸盒 # 2) (选配件)	A4 * Letter Legal Executive A5 B5 B6	设定纸盒 # 2 中的纸张大小。	4-7

 用 * 标识并以粗体显示的为默认值设置。

访问菜单，按  功能键。

按菜单编号。
 (例如：按数字 1, 1, 将进入
 模式定时器)

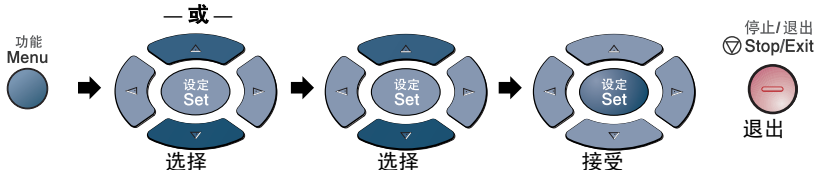

主菜单	子菜单	菜单选项	选项	说明	页码
1.General Setup (常规设置) (续上页)	4.Volume (音量)	1.Ring (振铃)	High (高) Med (中)* Low (低) Off (关)	调节铃声的音量。	4-8
		2.Beeper (蜂鸣器)	High (高) Med (中)* Low (低) Off (关)	调节蜂鸣器的音量。	4-8
		3.Speaker (扬声器)	High (高) Med (中)* Low (低) Off (关)	调节扬声器的音量。	4-9
	5.Ecology (环保)	1.Toner Save (节墨模式)	On (开) Off (关)*	延长墨粉盒的使用寿命。	4-9
		2.Sleep Time (休眠模式)	(00-99) 05Min (5分钟)*	节能	4-10
		3.Power Save (节电模式)	On (开) Off (关)*	省电	4-11

 用 * 标识并以粗体显示的为默认值设置。

访问菜单，按  功能键。

按菜单编号。
(例如：按数字 1, 1, 将进入模式定时器)

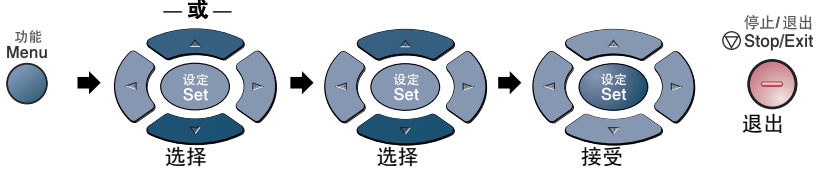

主菜单	子菜单	菜单选项	选项	说明	页码
1.General Setup (常规设置) (续上页)	6.Tray Use: Copy (纸盒使用: 复印) (有可选纸盒#2时才可使用此设置)	—	Tray #1 Only (仅纸盒 #1) Tray #2 Only (仅纸盒 #2) Auto (自动) *	选择用于复印纸张的纸盒。	4-12
	7.Tray Use: Fax (纸盒使用: 传真) (有可选纸盒#2时才可使用此设置)	—	Tray #1 Only (仅纸盒 #1) Tray #2 Only (仅纸盒 #2) Auto (自动) *	选择用于接收传真的纸盒。	4-13
	6.LCD Contrast (屏幕对比度) 8.LCD Contrast (屏幕对比度) (有可选纸盒#2)	—	- □□□□ ■ + - □□□□ □ + - □□□□ □ + * - □□□□ □ + - ■□□□ □ +	调节液晶显示屏的对比度。	4-13
2.Fax (传真)	1.Setup Receive (设置接收) (仅在传真模式下)	1.Ring Delay (振铃延迟)	10 09 08 07 06 05 04 03 02 * 01 00	设定在传真或 FAX/TEL (传真 / 电话) 模式下, MFC 应答前的振铃次数。	5-2
		2.F/T Ring Time (F/T 振铃时间)	70 40 30 * 20	在 FAX/TEL (传真 / 电话) 模式中, 设定伪 / 双振铃的时间。	5-3

-  ■ 用 * 标识并以粗体显示的为默认值设置。
- 如果您有可选纸盒, 屏幕将显示这些选项。(按功能键、数字 1、6/ 功能键、数字 1、7)

访问菜单，按  功能键。

按菜单编号。
 (例如：按数字 1, 1, 将进入
 模式定时器)

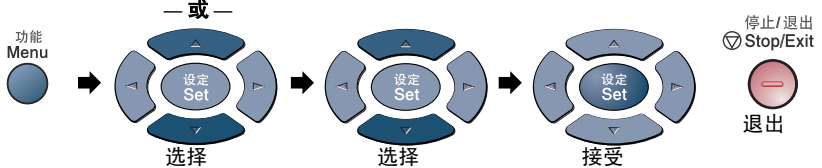

主菜单	子菜单	菜单选项 1	菜单选项 2	选项	说明	页码
2.Fax (传真) (续上页)	1.Setup Receive (设置接收) (仅在传真模式下) (续上页)	3.Fax Detect (传真检测)		On (开) * Off (关)	无须按启动键就可接收传真。	5-4
		4.Remote Code (远程代码)		On (开) (*51, #51) Off (关) *	可在分机电话或外接电话上应答所有呼叫, 也可使用代码远程激活或取消激活MFC。您可自行设置代码。	5-9
		5.Auto Reduction (自动缩小)	1.Tray #1 (纸盒 # 1) (有可选纸盒 #2 时此菜单才出现)	On (开) * Off (关)	缩小接收传真的大小。	5-5
			2.Tray #2 (纸盒 # 2) (选配件)	On (开) * Off (关)		
		6.Memory Receive (内存接收)		On (开) * Off (关)	如果纸张用完, 可自动将任何接收的传真保存到内存中。	5-6
		7.Print Density (打印浓度)		- □□□□■ + - □□□■□ + - □□■□□ + * - □■□□□ + - ■□□□□ +	将打印输出调至较浅或较深颜色。	5-7
		8.Polling RX (轮询接收)		Standard (标准) * Secure (安全模式) Timer (定时器)	设置 MFC 以便查询其他设备上的文档。	5-10

 用 * 标识并以粗体显示的为默认值设置。

访问菜单，按 功能键。

按菜单编号。
(例如：按数字 1, 1, 将进入模式定时器)

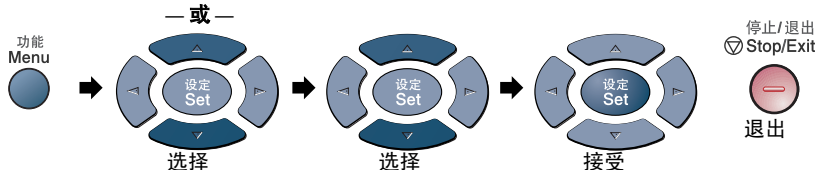

主菜单	子菜单	菜单选项	选项	说明	页码
2.Fax (传真) (续上页)	2.Setup Send (设置发送) (仅在传真模式下)	1.Contrast (对比度)	Auto (自动)* Light (浅) Dark (深)	更改发送传真的深浅。	6-8
		2.Fax Resolution (传真分辨率)	Standard (标准)* Fine (精细) S.Fine (超精细) Photo (照片)	更改传真分辨率的默认设定。	6-9
		3.Delayed Fax (延时传真)	—	设定延时传真的发送时间 (24 小时制)。	6-20
		4.Batch TX (批量发送)	On (开) Off (关)*	将所有延时传真一次性地同时发送到同一传真号码上。	6-21
		5.Real Time TX (实时发送)	Off (关)* On (开) Next Fax Only (仅对于下一传真)	当内存已满时可实时发送传真。	6-11
		6.Polled TX (轮询发送)	Standard (标准)* 安全模式	设置MFC以便其它传真设备查询MFC上的文档。	6-21
		7.Coverpg Setup (封面设置)	Next Fax Only (仅对于下一传真) On (开) Off (关)* Print Sample (打印示例)	自动发送一张已编制的封面。	6-14

 用 * 标识并以粗体显示的为默认值设置。

访问菜单，按  功能键。

按菜单编号。
(例如：按数字 1，1，将进入
模式定时器)

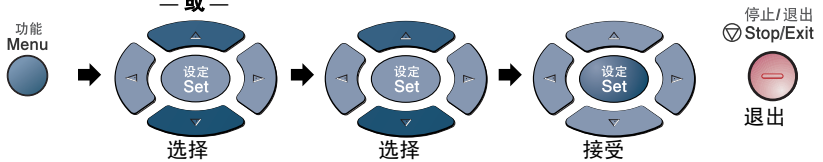

主菜单	子菜单	菜单选项	选项	说明	页码
2.Fax (传真) (续上页)	2.Setup Send (设置发送) (仅在传真模式下) (续上页)	8.Coverpage Note (传真封 面注释)	—	为传真封面设置一个 自定义注释。	6-15
		9.Overseas Mode (国际模 式)	On (开) Off (关)*	针对国际传输进行调 整，有时可能会导致 故障。	6-19
		0.Glass Fax Size (平板 传真大小)	A4/Letter* Legal	根据原稿大小调整扫 描仪平板的扫描区 域。	6-5
	3.Set Quick-Dial (设定速拨)	1.One-Touch Dial (单拨 号)		将号码存储在单拨号 中，按一个键 (和启 动键) 便可拨打所需 号码。	7-1
		2.Speed-Dial (速拨)	—	将呼叫号码存储在速 拨号中，按几个键 (和启动键) 便可拨 打所需号码。	7-3
		3.Setup Groups (设置组)	—	设置多址发送的组拨 号。	7-5
	4.Report Setting (报 告设置)	1.Transmission (传输)	On (开) On+Image (开 + 图像)* Off (关) Off+Image (关 + 图像)	发送传输验证报告和 日志报告周期的初始 设置。	9-1
		2.Journal Period (日 志周期)	Every 7 Days (每 7 天) Every 2 Days (每 2 天) Every 24 Hours (每 24 小时) Every 12 Hours (每 12 小时) Every 6 Hours (每 6 小时) Every 50 Faxes (每 50 份传真)* Off (关)		9-2

 用 * 标识并以粗体显示的为默认值设置。

访问菜单，按  功能键。

按菜单编号。
 (例如：按数字 1, 1, 将进入模式定时器)

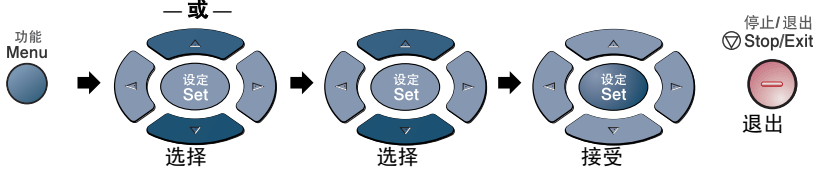

主菜单	子菜单	菜单选项	选项	说明	页码	
2.Fax (传真) (续上页)	5.Remote Fax Opt (远程传真选项)	1.Fax Forward (传真转发)	On (开) Off (关)*	将 MFC 设为转发传真。	8-1	
		2.Fax Storage (传真存储)	On (开) Off (关)*	将接收的传真存储在内存中，以便您转发和远程查询。	8-2	
		3.Remote Access (远程访问)	---*	必须设定您自己的远程查询代码。	8-3	
		4.Print Document (打印文档)	—	打印存储在内存中的接收传真。	5-7	
	6.Remaining Jobs (残余作业)	—	—	检查内存中的作业或取消延时传真或轮询作业。	6-12	
	0.Miscellaneous (其他)	1.Mem Security (内存安全)	—	—	禁止大多数功能 (除可将传真接收到内存中外)。	6-23
		2.Drum Life (硒鼓寿命)	—	—	可检查硒鼓剩余的寿命 (百分比)。	12-32
3.Page Counter (页数计数器)		Total (总计) Copy 复印 Print (打印) List/Fax (列表/传真)	—	可检查MFC目前已打印的总页数。	12-32	

 用 * 标识并以粗体显示的为默认值设置。

访问菜单，按  功能键。

按菜单编号。
(例如：按数字 1, 1, 将进入模式定时器)

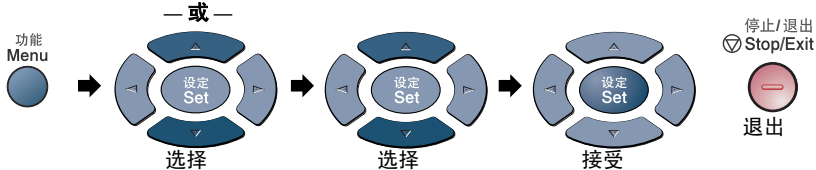

主菜单	子菜单	菜单选项	选项	说明	页码
3.Copy (复印)	1.Quality (质量)		Text (文本) Photo (照片) Auto (自动)*	选择对应文档类型的复印分辨率。	10-15
	2.Contrast (对比度)	—	-○○○○■+ -○○○■+ -○○○○+* -○○○○+ -■○○○○+	调节复印件的对比度。	10-15
4.Printer (打印机)	1.Emulation (仿真)	—	Auto (自动)* HP LaserJet (惠普激光打印机) BR-Script 3	选择仿真模式。	1-12 ¹
	2.Print Options (打印选项)	1.Internal Font (内置字体)	—	打印MFC内置字体列表或当前打印机设置列表。	1-13 ¹
		2.Configuration (配置)	—		1-13 ¹
3.Reset Printer (重置打印机)	—	—	将MFC恢复到出厂默认设置。	1-13 ¹	
5.Print Reports (打印报告)	1.Help List (帮助列表)	—	—	可打印这些列表和报告。	9-3
	2.Quick-Dial (速拨)	—	—		
	3.Journal (日志)	—	—		
	4.XMIT Verify (传输验证)	—	—		
	5.System Setup (系统设置)	—	—		



- 用*标识并以粗体显示的为默认值设置。
- *1 请参见随机光盘中的说明书使用软件。

访问菜单，按  功能键。

按菜单编号。
 (例如：按数字 1，1 可进入
 模式定时器)

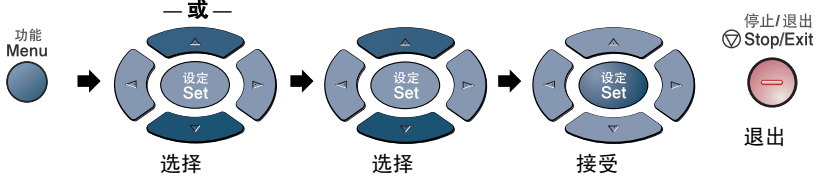



主菜单	子菜单	菜单选项	选项	说明	页码
0.Initial Setup (初始设置)	1.Receive Mode (接收模式)	—	Fax Only (仅传真)* Fax/Tel (电话 / 传真) External TAD (外接应答设备) Manual (手动)	可选择您所需的接收传真模式。	5-2
	2.Date/Time (日期 / 时间)	—	—	在屏幕上和在发送传真的标题中显示日期和时间。	4-1
	3.Station ID (本机标志 ID)	—	Fax (传真) Tel (电话) Name (名称)	设定本设备的名称、传真和电话号码，它们将显示在每张传真页面上。	4-2
	4.Tone/Pulse (音频 / 脉冲)	—	Tone (音频)* * Pulse (脉冲)	选择拨号模式。	4-14

 用 * 标识并以粗体显示的为默认值设置。

访问菜单，按  功能键。

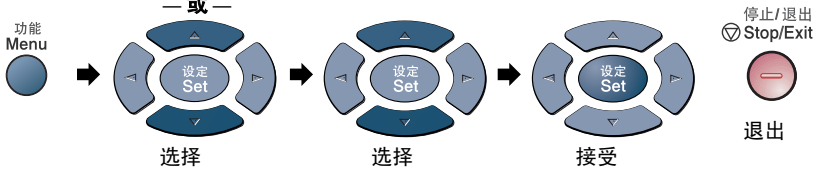
按菜单编号。
 (例如：按数字 1，1 可进入
 模式定时器)



 如安装了可选局域网网卡（NC-9100h），则屏幕上将显示下述局域网菜单。

主菜单	子菜单	菜单选项	选项	说明	页码
6.LAN (局域网) (选配件)	1.Setup TCP/IP (设置 TCP/IP)	1. BOOT Method (引导方式)	Auto (自动)* Static (静态) RARP BOOTP DHCP	可选择所需的最佳引导方式。	请参见随机光盘上的网络使用说明书
		2. IP Address (IP 地址)	[000-255]. [000-255]. [000-255]. [000-255]	输入 IP 地址。	
		3. Subnet Mask (子网掩码)	[000-255]. [000-255]. [000-255]. [000-255]	输入子网掩码。	
		4. Gateway (网关)	[000-255]. [000-255]. [000-255]. [000-255]	输入网关地址。	
		5. Host Name (主机名)	BRN_XXXXXX	输入主机名。	
		6. WINS Config (WINS 配置)	Auto (自动)* Static (静态)	可选择 WINS 配置模式。	
		7. WINS Server (WINS 服务器)	Primary (主) Secondary (备用)	指定主服务器和备用服务器的 IP 地址。	

 用 * 标识并以粗体显示的为默认值设置。

访问菜单，按  功能键。

按菜单编号。
(例如：按数字 1，1 可进入模式定时器)

— 或 —

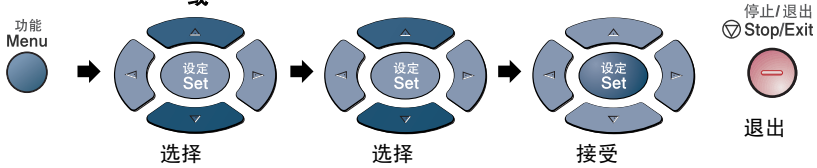

主菜单	子菜单	菜单选项	选项	说明	页码
6.LAN (局域网) (选配件) (续上页)	1.Setup TCP/IP (设置TCP/IP) (续上页)	8.DNS Server (DNS服务器)	Primary (主) Secondary (备用)	指定主服务器和备用服务器的 IP 地址。	请参见随光盘上的网络使用说明书
		9.APIPA	On (开)* Off (关)	从本地链接地址范围内自动分配 IP 地址。	
	2.Setup Internet (设置因特网)	1.Mail Address (邮件地址)	(60 characters) (60 个字符)	输入邮件地址。	
		2.SMTP Server (SMTP 服务器)	[000-255].[000-255].[000-255]. [000-255]	输入 SMTP 服务器地址。	
		3.POP3 Server (POP3 服务器)	[000-255].[000-255].[000-255]. [000-255]	输入 POP3 服务器地址。	
		4.Mailbox Name (邮箱名称)	(up to 20 characters) (至多 20 个字符)	输入邮箱名称。	
		5.Mailbox Pwd (邮箱密码)	Password (密码) :*****	输入密码可登录到 POP3 服务器。	
	3.Setup Mail RX (设置邮件接收)	1.Auto Polling (自动轮询)	On (开)* Off (关)	自动检查 POP3 服务器上是否有新邮件。	
		2.Poll Frequency (轮询频率)	10Min (10 分钟)	设定检查 POP3 服务器上是否有新邮件到达的时间间隔。	

 用 * 标识并以粗体显示的为默认值设置。

访问菜单，按  功能键。

按菜单编号。
(例如：按数字 1，1 可进入模式定时器)

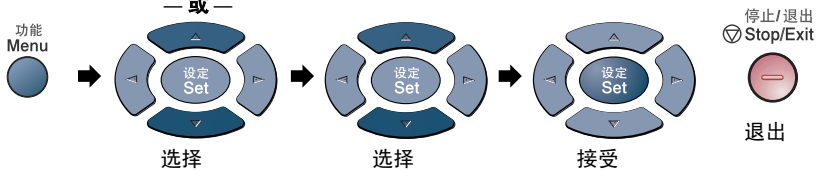

主菜单	子菜单	菜单选项	选项	说明	页码
6.LAN (局域网) (选配件) (续上页)	3.Setup Mail RX (设置邮件接收) (续上页)	3.Header (标题)	All (全部) Subject+From+To (主题+发件人+收件人) None (无) *	选择要打印的邮件标题内容。	请参见随机光盘上的网络使用说明书
		4.Del Error Mail (删除出错邮件)	On (开)* Off (关)	自动删除出错邮件。	
		5.Notification (通知)	On (开) MDN Off (关)*	发送通知信息。	
	4.Setup Mail TX (设置邮件发送)	1.Sender Subject (发件人主题)	0	显示附加在 Internet 传真上的主题。	
		2.Size Limit (大小限制)	On (开) Off (关)*	限制电子邮件文档的大小。	
		3.Notification (通知)	On (开) Off (关)*	发送通知信息。	
	5.Setup Relay (设置转接)	1.Rly Broadcast (转发多址发送)	On (开) Off (关)*	将文档转发到另一传真设备。	
		2.Relay Domain (转发域)	Relay (转发) XX:	注册域名。	
		3.Relay Report (转发报告)	On (开) Off (关)*	打印转发多址发送报告。	

 用 * 标识并以粗体显示的为默认值设置。

访问菜单，按  功能键。

按菜单编号。
(例如：按数字 1，1 可进入模式定时器)

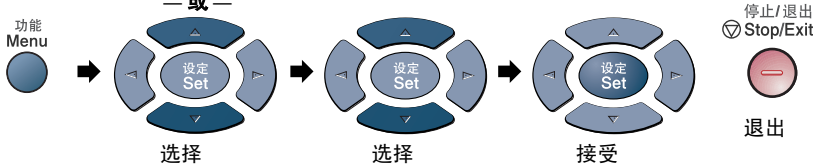

主菜单	子菜单	菜单选项	选项	说明	页码
6.LAN (局域网) (选配件) (续上页)	6.Setup Misc. (设置其他)	1.Netware	On (开) * Off (关)	选择 On (开) 可在 Netware 网络中使用 MFC。	请参见随机光盘上的网络使用说明书
		2.Net Frame (网络帧)	Auto (自动) * 8023 ENET 8022 SNAP	指定帧类型。	
		3.AppleTalk	On (开) * Off (关)	选择 On (开) 可在 Macintosh 网络中使用 MFC。	
		4.DLC/LLC	On (开) * Off (关)	选择 On (开) 可在 DLC/LLC 网络中使用 MFC。	
		5.Net BIOS/IP	On (开) * Off (关)	选择 On (开) 可在 Net BIOS/IP 网络中使用 MFC。	
		6.Ethernet (以太网)	Auto (自动) * 100B-FD 100B-HD 10B-FD 10B-HD	选择以太网的链接模式。	
		7.Time Zone (时区)	GMT-XX:XX	设定您所在国家的时区。	
	7.Scan to E-Mail (扫描至电子邮件)	1.Color (色彩)	PDF * JPEG	选择文件格式。	
		2.B/W	PDF * TIFF		

 用 * 标识并以粗体显示的为默认值设置。

4 开始

初始设置

设置日期和时间

MFC 可显示日期和时间，如果设置了本机标志 ID，则日期和时间将会打印在每个发送的传真页面上。如果出现停电故障，则需要重置日期和时间。但不会影响到所有其他的设置。

1 按**功能键**，然后按数字 **0, 2**。

2 输入代表年份的最后两位数字。

然后按**设定键**。

3 输入代表月份的两位数字。

然后按**设定键**。

（例如：输入 09，即代表 9 月，输入 10，即代表 10 月）

4 输入代表日期的两位数字。

然后按**设定键**。

（例如：输入 06，即代表 6 号）

5 以 24 小时格式输入时间。

然后按**设定键**。

（例如：输入 15:25，即表示下午 3 点 25 分）

6 按**停止 / 退出键**。

只要 MFC 处于待机模式下，屏幕上将显示日期和时间。

02.Date/Time
Year:20XX
Enter & Set Key

设置本机标志 ID

在此设置中，可以储存您的姓名或公司名称、传真号码以及电话号码，这些信息将会打印在所有发出的传真页面上。

很重要的一点是传真和电话号码必须以国际标准格式输入，即，与以下的顺序严格一致：

- “+”（加号）字符（按 * 键）
- 您所在国家的代码
- 本地地区号去掉开头的“0”
- 一个空格
- 本地电话号码，可加空格以适当增加可读性。

例如，如果设备安装在英国，且用于传真和语音来电的是同一线路，而您的国家电话号码是 0161-444 5555，那么您必须将本机标志 ID 中的传真与电话号码进行如下设置：+44 161-444 5555。

- 1 按**功能**键，然后按数字 **0, 3**。
- 2 输入传真号码（最多 20 位数字）。
然后按**设定**键。
- 3 输入电话号码（最多 20 位数字）。
然后按**设定**键。

03.Station ID
Fax:
Enter & Set Key

（如果电话号码与传真号码相同，则应再次输入相同的数字）

 所输入的电话号码将仅用于打印在传真封面上。（请参见第 6-14 页上的 *编制电子传真封面*）

 不可输入连字符。

4 使用拨号盘输入姓名（至多 20 个字符）。

然后按**设定**键。

5 按**停止 / 退出**键。

屏幕上将显示日期和时间。



如果已设定了本机标志 ID，则屏幕上将提示您按数字 **1** 进行更改，或按数字 **2** 不做更改而退出。

输入文本

当设置某些功能时（如本机标志 ID），可能需要在 MFC 中输入文本。大多数号码键的上面印有三或四个字母。对于 **0**、**#** 和 ***** 等按键，其上面未印有其它字母，因为已将它们用于特殊字符。

重复按恰当的数字键，便可输入想输入的字符。

按键	一次	二次	三次	四次
2	A	B	C	2
3	D	E	F	3
4	G	H	I	4
5	J	K	L	5
6	M	N	O	6
7	P	Q	R	S
8	T	U	V	8
9	W	X	Y	Z

插入空格

要输入空格，请在号码数字间按一次  键，在字符间按两次此键。



错误更正

如果输入了一个错误字母并想更正它，请按  键将光标移动到错误字母的下面。然后按**清除 / 返回**键。光标所在位置上的字母将被删除。然后请重新输入正确的字符。

重复字母

如果要输入与前一个字符相同的字符，在再次按键之前按  键向右移动光标即可。

特殊字符和符号

按 *****、**#** 或 **0**，再按  或  键移动光标到所需的特殊字符或符号下。然后按**设定**键进行选择。



按 * 键	用于	(空格)! " # \$ % & ' () * + , - . / €
按 # 键	用于	: ; < = > ? @ [] ^ _
按数字 0	用于	Ä Ë Ö Ü À Ç È É 0

常规设置

设置模式定时器

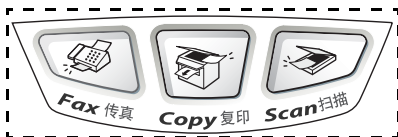
MFC 控制面板上有三个临时模式键：传真、复印和扫描。在上次复印或扫描操作结束后，可选择 MFC 返回到传真模式之前所需时间的秒数或分钟数。如果选择了 Off（关），则 MFC 将一直处于上次所用的模式下。



- 1 按**功能键**，然后按数字**1, 1**。
- 2 按  或  键选择
0 Sec (0 秒), 30 Secs (30 秒), 1 Min (1 分钟), 2 Mins (2 分钟), 5 Mins (分钟) 或 Off (关)。
- 3 然后按**设定键**。

11.Mode Timer
▲ 0 Sec
30 Secs
▼ 1 Min
Select ▲▼ & Set

设置纸张类型



要获得最佳打印质量，请正确设定 MFC 当前正在使用的纸张类型。

1 按**功能键**，然后按数字**1, 2**。

— 或 —

如果有可选纸盒，按**功能键**，数字**1, 2, 1** 设定用于 Tray #1（纸盒 #1）的纸张类型或者按**功能键**，然后按数字**1, 2, 2** 设定用于 Tray #2（纸盒 #2）的纸张类型。

12.Paper Type
▲ Plain
Thick
▼ Thicker
Select ▲▼ & Set

2 按  或  键选择 Thin（薄）、Plain（普通纸）、Thick（厚）、Thicker（特厚）或 Transparency（透明胶片）。

12.Paper Type
1.Tray #1
2.Tray #2
Select ▲▼ & Set

3 然后按**设定键**。

4 按**停止 / 退出键**。



按**功能键**，数字 1, 3 后选择 A4, Letter 或 Legal 时才可將 Transparency（透明胶片）用于 Tray #1（纸盒 # 1）和 Tray #2（纸盒 # 2）。

设置纸张大小

用于打印复印件的纸张大小有八种类型：A4、letter、legal、executive、A5、A6、B5 和 B6，用于打印传真的纸张大小有三种类型：A4、letter 和 legal。如果装入到 MFC 中的纸张大小发生了变化，则也需要更改相应的纸张大小设置，以便 MFC 能调整适合于接收的传真或缩小的复印件。

1 按**功能键**，然后按数字**1, 3**。

2 按  或  选择 A4、Letter、Legal、Executive、A5、A6、B5 或 B6。

然后按**设定键**。

3 按**停止 / 退出键**。



13.Paper Size
▲ A4
Letter
▼ Legal
Select ▲▼ & Set

有可选纸盒

1 按**功能键**、数字**1, 3, 1** 设定用于 Tray #1（纸盒 # 1）的纸张大小。

— 或 —

按**功能键**、数字**1, 3, 2** 设定用于 Tray #2（纸盒 # 2）的纸张大小。

2 按  或  键选择 A4、Letter、Legal、Executive、A5、A6、B5 和 B6。

然后按**设定键**。

3 按**停止 / 退出键**。





■ 如果使用可选纸盒，不可使用 A6 纸张。

■ 按**功能键**，数字**1, 2** 后选择 Transparency（透明胶片），您只可选择 A4、Letter 或 Legal 类型的纸张。

13.Paper Size
1.Tray #1
2.Tray #2
Select ▲▼ & Set

设置振铃音量

当 MFC 处于空闲状态（未使用）时，可以调节振铃音量。可将振铃设为 Off（关）或者选择一个振铃音量级别。



- 1 按**功能键**，然后按数字 **1, 4, 1**。
- 2 按  或  键选择（Low（低）、Med（中）、High（高）或 Off（关））。

14.Volume
1.Ring
▲ Med
▼ High
Select ▲▼ & Set

然后按**设定键**。



- 3 按**停止 / 退出键**。

— 或 —

在传真模式下，按  或  键调节音量级别。每次按键时，MFC 都会振铃，您便能知道当前音量的大小，并且屏幕上将显示当前选择的设置。每按一次键便会更改一次音量。这些设置将一直保留，直到再次进行了更改。

设置蜂鸣器音量

可更改蜂鸣器音量。其默认设置为 Med（中）。当蜂鸣器打开时，每次您按键或出错时及传真发送或接收后，MFC 的蜂鸣器将发出哔哔声。

- 1 按**功能键**，然后按数字 **1, 4, 2**。
- 2 按  或  键选择所需的选项。（Low（低）、Med（中）、High（高）或 Off（关））



14.Volume
2.Beeper
▲ Med
▼ High
Select ▲▼ & Set

然后按**设定键**。

- 3 按**停止 / 退出键**。

设置扬声器音量



可设置本 MFC 的单向扬声器音量。

- 1 按**功能键**，然后按数字 **1, 4, 3**。
- 2 按  或  键选择
(Low (低), Med (中), High (高) 或 Off (关))。
然后按**设定键**。
- 3 按**停止 / 退出键**。

14.Volume
3.Speaker
▲ Med
▼ High
Select ▲▼ & Set

节墨模式

可使用此功能节省墨粉。将节墨模式设为 ON (开) 后，打印输出的颜色将稍淡。默认设置是 Off (关)。

- 1 按**功能键**，然后按数字 **1, 5, 1**。
- 2 按  或  键选择 ON (开)
(或 Off (关))。
- 3 然后按**设定键**。
- 4 按**停止 / 退出键**。

15.Ecology
1.Toner Save
▲ On
▼ Off
Select ▲▼ & Set

休眠模式



当本设备处于闲置状态时，可设置休眠时间并关闭 MFC 内的热融单元以降低耗电量。在 MFC 进入休眠模式之前，可选择闲置时间（从 00 到 99 分钟）。MFC 接收传真或计算机数据以及进行复印时，将自动重置定时器。休眠模式的默认设置为 5 分钟。当 MFC 处于休眠模式时，将在屏幕上显示 Sleep（休眠）的信息。当在休眠模式中进行打印或复印时，因为热融单元需要预热至工作温度，从而会有一个短时间的延迟。

- 1 按**功能键**，然后按数字 **1, 5, 2**。
- 2 使用拨号盘输入 MFC 进入休眠模式前的闲置时间（00-99 分钟）。
- 3 然后按**设定键**。
- 4 按**停止 / 退出键**。



- 如果您想关闭休眠模式，在步骤 2 中同时按**安全模式键**和**取消作业键**。
- MFC 处于休眠模式时，更改了休眠时间后，新设置会在下一次重新复印、打印时生效。

关闭扫描仪灯

自动关闭扫描仪灯（关闭扫描仪灯可延长扫描仪灯的使用寿命）之前，扫描仪灯会持续亮 16 个小时。可同时按  和  键手动关闭扫描仪灯。直到下一次使用扫描功能，扫描仪灯才会亮。

关闭扫描仪灯还可节能。





- 请注意，频繁地关闭扫描仪灯将导致其使用寿命降低。某些人习惯于离开办公室时或夜晚休息时关闭扫描仪灯。在每天正常使用的情况下无需关闭扫描仪灯。

节电模式

设置节电模式可节省能耗。在 MFC 处于闲置状态并且已关闭扫描仪灯的情况下，如果将节电模式设为 On（开），设备将会在大约 10 分钟后自动进入节电模式。在节电模式下，将无法使用传真检测功能或远程激活功能。

此时 MFC 将不显示日期和时间。

- 1 按**功能键**，然后按数字 **1, 5, 3**。
- 2 按  或  键选择 On（开）（或 Off（关））。
- 3 当屏幕上出现所需的选项时，按**设定键**。
- 4 按**停止 / 退出** 键。

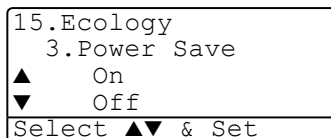



设置用于复印模式的纸盒

 如果您的 MFC 没有可选纸盒 #2，您可跳过这一设置。

默认值为 Auto（自动），即允许 *1 当纸盒 #1 中无纸张，或者 *2 纸盒 #2 中的大小更符合文档大小时，MFC 从可选纸盒 #2 中选纸。

1 按**功能键**，然后按数字 **1, 6**。

2 按  或  选择 Tray#1 Only（仅纸盒 #1）、Tray#2 Only（仅纸盒 #2）、或 Auto（自动）。

16.Tray Use:Copy
▲ Tray#1 Only
Tray#2 Only
▼ Auto
Select ▲▼ & Set

3 然后按**设定键**。

4 按**停止 / 退出键**。

 *1 仅纸盒 #2 的纸张大小设置与纸盒 #1 相同时，复印件会自动从纸盒 #2 中打印。



*2 如果纸盒 #2 的纸张大小设置与纸盒 #1 不同，但纸张大小更符合扫描过的文档时，复印件会自动从纸盒 #2 中打印。

设置用于传真模式的纸盒

如果您的 MFC 没有可选纸盒 #2，您可跳过这一设置。

默认值为 Auto（自动），即允许当纸盒 #1 中无纸张，或者纸盒 #2 中的纸张大小更符合接收传真时，MFC 从可选纸盒 #2 中选纸。

1 按**功能键**，然后按数字 **1, 7**。

2 按  或  选择 Tray#1 Only（仅纸盒 #1），Tray#2 Only（仅纸盒 #2），或 Auto（自动）。

17.Tray Use:Copy (纸盒使用: 传真)
▲ Tray#1 Only (仅纸盒 #1)
Tray #2 Only

3 然后按**设定键**。

4 按**停止 / 退出键**。



如果将自动缩小功能打开，接收的传真将从设定为自动缩小的纸盒中打印。（请参见第 5-5 页上的**打印缩小了的接收传真（自动缩小）**）

设置屏幕对比度

可通过更改对比度使屏幕更亮或更暗。

1 按**功能键**，然后按数字 **1, 6**。

— 或 —

如果有可选纸盒 # 2，请按**功能键**、数字 **1、8**。

2 按  键增大对比度。

— 或 —

按  键减小对比度。



然后按**设定键**。

3 按**停止 / 退出键**。

16.LCD Contrast
-□□■□□+
Select ◀▶ & Set

设置音频或脉冲拨号模式

本设备默认设置为音频拨号模式（多频）。如果要将其设为脉冲拨号模式（循环），则需要更改拨号模式。

- 1 按**功能键**，数字 **0**， **4**。
- 2 按  或  键选择 Pulse（脉冲）（或 Tone（音频））。
然后按**设定键**。
- 3 按**停止 / 退出键**。

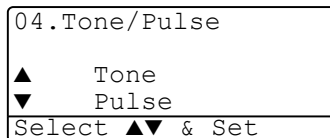

5 设置接收

基本接收操作



选择接收模式

本 MFC 共有四种不同的接收模式。您可选择所需的接收模式。

LCD (液晶显示屏)	如何工作	何时使用
Fax Only (仅传真) * (自动接收)	MFC 将自动以传真形式应答每个呼叫。	用于传真专线。
Fax/Tel (电话/传真) (传真和电话) (使用外接电话或分机电话)	MFC 控制线路并自动应答每个呼叫。如果呼叫为传真, 则接收此传真。如果呼叫不是传真, 设备将振铃 (伪/双振铃) 以通知您接听电话。	如果想接收传真较多, 接听的电话不多, 则请使用此模式。同一线路上不允许接入应答设备, 即使此线路上的应答设备已与单独的墙上插座/电话插座相连接。在此模式下, 不能使用电信局提供的语音邮件服务。
External TAD (外接应答设备) (使用外接应答设备)	外接应答设备(TAD)自动应答每次呼叫。并且会把留言存储在外接应答设备中。此时还会打印出传真信息。	如果电话线路上有外接应答设备, 请使用此模式。外接应答设备的设置仅对外接应答设备起作用。振铃延迟和 F/T 振铃时间对此模式无效。
Manual (手动) (手动接收) (使用外接电话或分机电话或使用特殊振铃)	您可控制每一个呼叫, 但必须亲自应答每个呼叫。	当在同一条线路上使用了计算机的情况下, 或接收的传真不多, 或使用特殊振铃时, 请使用此模式。如果听到传真音, 请稍候直到 MFC 自动接管此呼叫, 然后挂上电话。(请参见第 5-4 页上的 <i>传真检测</i>)

* 在 Fax/Tel (传真 / 电话) 模式下, 必须设定振铃延迟和 F/T 振铃时间。

选择或更改接收模式

- 1 按**功能键**，然后按数字**0, 1**。
- 2 按  或  键，选择 Fax Only（仅传真）、Fax/Tel（传真 / 电话）、External TAD（外接应答设备）或 Manual（手动）。
然后按**设定键**。
- 3 按**停止 / 退出键**。

01.Receive Mode
▲ Fax Only
Fax/Tel
▼ External TAD
Select ▲▼ & Set



如果在进行其它操作期间更改了接收模式，屏幕将返回到此操作。



01/03/2003 18:15
External TAD
Dial & Start

Fax Only（仅传真）
Fax/Tel（电话 / 传真）
External TAD（外接应答设备）
Manual（手动）

设置振铃延迟

振铃延迟设置可决定在 Fax Only（仅传真）或 Fax/Tel（传真 / 电话）模式下，MFC 应答前的响铃次数。如果您在 MFC 同一线路上装有分机电话或您已征订了电信局的特殊振铃服务，请将振铃延迟设置为四声。

（请参见第 5-4 页上的**传真检测**和第 5-8 页上**从分机电话上操作**）

- 1 如果传真键未显示为绿色，请按 （**传真**）键。
- 2 按**功能键**，然后按数字**2, 1, 1**。
- 3 按  或  键，选择 MFC 在应答之前的响铃次数（00-10）。
然后按**设定键**。

21.Setup Receive
1.Ring Delay
▲ 03
▼ 04
Select ▲▼ & Set

（如果选择了 00，则无铃响）

- 4 按**停止 / 退出键**。



设置 F/T 振铃时间（仅适用于传真 / 电话模式）

在传真 / 电话模式下，则在进行语音通话时，需要设定 MFC 伪 / 双振铃信号的持续时间。（如果呼叫为传真，则 MFC 将打印此传真）

初始化了电信局的铃声之后，设备便发出此伪 / 双振铃声。在所设定的铃响时间范围内（20、30、40 或 70 秒），只有 MFC 以特定的伪 / 双振铃响应，而同一条线路上的其它任何电话都没有铃响。但是，仍可用 MFC 同一条线路上的任何一部分机电话（与单独的墙上插座 / 电话插座相连接）来代替传真设备进行应答。（请参见第 5-8 页上的从分机电话上操作）

1 如果传真键未显示为绿色，请按 （**传真**）键。

2 按**功能**键，然后按数字**2, 1, 2**。

3 按  或  键选择有语音来电呼入时，MFC 以响铃方式通知您的响铃时间。

21.Setup Receive
2.F/T Ring Time
▲ 20
▼ 30
Select ▲▼ & Set

然后按**设定**键。

4 按**停止 / 退出**键。

 即使呼叫方在伪 / 双振铃期间挂断了电话，MFC 仍然会以设定的时间继续伪振铃。

传真检测



如果使用了此功能，则当应答传真呼叫时，无须按**启动**键或远程激活代码*51便可接收传真。选择 On（开），则 MFC 将自动接收传真呼叫，即便拿起了外接电话或分机电话的听筒。当拿着分机电话听筒（与单独的墙上插座/电话插座相连），在 MFC 屏幕上看到 Receiving（接收中）的信息或听到“唧唧”声时，放回听筒，MFC 将继续接收传真。如果您不在 MFC 旁，选择 Off（关），表明必须手动激活 MFC：拿起外接电话或分机电话听筒，然后按**启动**键或按分机电话上的*51激活 MFC。（请参见第 5-8 页上的**从分机电话上操作**）

 如果将此功能设定为 On（开），但是当您拿起外接电话或分机电话听筒时，MFC 并未连接传真呼叫，则请按远程激活代码*51接收传真。

如果从同一条线路上的计算机中发送传真，但是发送传真被 MFC 拦截，则请将 Fax Detect（传真检测）设为 Off（关）。

1 如果传真键未显示为绿色，请按 （**传真**）键。

2 按**功能**键，然后按数字**2, 1, 3**。

3 按  或  键选择 On（开）（或 Off（关））。

然后按**设定**键。

4 按**停止 / 退出**键。



21.Setup Receive
3.Fax Detect
▲ On
▼ Off
Select ▲▼ & Set

打印缩小了的接收传真 (自动缩小)



如果选择了 On (开), 则 MFC 将不管文档的大小, 自动缩小接收的传真以合适 letter、legal 或 A4 大小的页面。通过比较文档的页面大小与纸张大小设置 (按**功能键**, 然后按数字 **1, 3**) MFC 便可计算出缩小比率。

1 如果传真键未显示为绿色, 请按  (**传真**) 键。

2 按**功能键**, 然后按数字 **2, 1, 5**。

3 如果有可选纸盒 #2, 按  或  键选择 Tray #1 (纸盒 #1) 或 Tray #2 (纸盒 #2)。

然后按**设定键**。

4 按  或  键选择 On (开) (或 Off (关))。

然后按**设定键**。

5 按**停止 / 退出键**。

 如果接收到的传真被分成两页, 请开启此设置。

21.Setup Receive
5.Auto Reduction
▲ On
▼ Off
Select ▲▼ & Set

接收到内存中

在传真接收期间，一旦纸盒中的纸张用完，屏幕上将显示 Check Paper（请检查纸张）的信息，此时，请在纸盒中装入纸张。（请参见快速设置指导手册）

如果此时已将内存接收设为开

设备将继续接收传真，并且剩余的页面将被存放到内存中，以后接收的传真也将被存储到内存中，但这同时可用内存有关。当内存已满时，设备将不会自动应答随后接收的传真。要打印内存中所有的数据，请将纸张装入到纸盒中。

如果此时已将内存接收设为关

设备将继续接收传真，并且剩余的页面将被存储到内存中，但这同可用内存有关。如果纸盒中未装入纸张，设备将不会自动应答随后接收的传真。要打印最近接收到的传真，请将纸张装入到纸盒中即可。

1 如果传真键未显示为绿色，请按 （传真）键。

2 按功能键，然后按数字 **2, 1, 6**。

3 按  或  键选择 On（开）（或 Off（关））。

然后按**设定**键。

4 按**停止 / 退出**键。

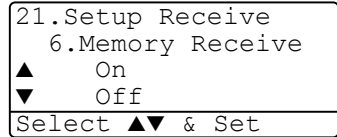

从内存中打印传真



如果将远程查询的传真存储设为 On（开），则可在 MFC 旁，从内存中打印传真。（请参见第 8-2 页上的 *设置传真存储*）

- 1 按**功能**键，然后按数字 **2, 5, 4**。
- 2 按**启动**键。
- 3 打印完成后，按**停止 / 退出**键。

25.Remote Fax Opt 4.Print Document
Press Start

设置打印浓度

可调整打印浓度，使打印页更深或更浅。

- 1 如果传真键未显示为绿色，请按  **(传真)** 键。
- 2 按**功能**键，然后按数字 **2, 1, 7**。
- 3 按  键使打印颜色更深。
— 或 —
按  键使打印颜色更浅。
然后按**设定**键。
- 4 按**停止 / 退出**键。

21.Setup Receive 7.Print Density
-□□■□□+
Select ◀▶ & Set

高级接收操作

从分机电话上操作

如果 MFC 通过分机电话或外接电话（连接正确插口）应答，可使用远程激活代码 *51 应答呼叫。按下远程激活代码 *51 后，MFC 开始接收传真。

（请参见第 5-4 页上的 *传真检测*）

如果 MFC 应答语音来电并以伪 / 双振铃通知您，则可在分机电话上按取消激活代码 #51 接听此电话。（请参见第 5-3 页上的 *设置 F/T 振铃时间（仅适用于传真 / 电话模式）*）

如果您接听了一个电话，但另一端没人应答，此时就应认为您正在手动接收一个传真。

- 在分机电话上（与单独的墙上插座 / 电话插座相连接），按 *51，并等待直到听到了传真接收音（唧唧声）后，再挂上电话。
- 在外接电话上（连接到 MFC EXT. 插孔的外接插座上），按 *51，等待电话断开（屏幕显示 Receiving（接收中）），然后挂断电话。

呼叫方必须按 **启动** 键发送传真。

仅适用于传真 / 电话模式

当 MFC 处于传真 / 电话模式时，如果呼入的呼叫为语音来电，则设备将在 F/T 振铃时间内以伪 / 双振铃的方式通知您。

拿起外接电话听筒，然后按 **免提拨号** 键回答。

如果您在分机电话旁，则需要 F/T 铃响时间和双振铃期间内拿起听筒并按代码 #51 通话。如果另一端无人应答，或对方告诉您要给您发送一份传真，可按 *51 将呼叫切换到 MFC 上。

使用无绳外接电话听筒

如果已将无绳电话连接到了 MFC 上的正确插孔中，您能将无绳电话随身携带，并能轻松的在振铃延迟期间应答呼叫。如果要将 MFC 设置为先应答，则需要亲自到 MFC 上按**免提拨号**键将呼叫转移到无绳电话上。

更改远程代码

远程代码可能会与某些电话系统不兼容。预置的远程激活代码为 *51。预置的取消激活代码 * 为 #51。

 当远程访问外接应答设备时，如果电话总断线，可尝试将激活代码和取消激活代码更改为其它的三位数代码（例如 ### 和 999）。

1 如果传真键未显示为绿色，请按 （**传真**）键。

2 按**功能**键，然后按数字 **2, 1, 4**。

3 按  或  键选择 On（开）（或 Off（关））。

然后按**设定**键。

4 如果需要，输入一个新的远程激活代码。

然后按**设定**键。

5 如果需要，输入一个新的取消激活代码。

然后按**设定**键。

6 按**停止 / 退出**键。

21.Setup Receive
4.Remote Code
▲ On
▼ Off
Select ▲▼ & Set

轮询

轮询是指从其它传真设备查询传真的过程。可使用本设备“轮询”其它设备，或允许某人轮询本设备。

参与轮询的任何一方都需要设置其传真设备才能够轮询。当某人轮询本设备以查询传真时，则由其支付呼叫费用。当您轮询某传真设备以查询传真时，则由您支付呼叫费用。





某些传真设备不支持轮询功能。

安全轮询

当传真设备设置了轮询时，安全轮询可保护您及其他人的传真文档不致于落于非相关人员手中。安全轮询必须在 Brother 传真设备之间使用时才有效。任何轮询接收的传真必须输入一个轮询安全密码。

设置轮询接收（标准）

轮询接收是指呼叫另一台传真设备以接收传真文档。

- 1 如果传真键未显示为绿色，请按 （传真）键。
- 2 按**功能**键，然后按数字 **2, 1, 8**。
- 3 按  或  键选择 Standard（标准）。
然后按**设定**键。
- 4 输入所要轮询的传真号码。按**启动**键。

设置有安全模式代码的轮询接收

需要确保您及对方使用同样的安全密码。

1 如果传真键未显示为绿色，请按  (传真) 键。

2 按**功能**键，然后按数字 **2, 1, 8**。

3 按  或  键选择 Secure (安全模式)。

然后按**设定**键。

4 输入一个四位数的安全密码。

此密码必须与已存储的轮询密码完全一致。

5 然后按**设定**键。

6 输入所要轮询的传真号码。

7 按**启动**键。

21.Setup Receive
8.Polling RX
▲ Standard
▼ Secure
Select ▲▼ & Set

设置延时轮询接收

可设定 MFC 在一段时间之后才开始轮询接收传真。

1 如果传真键未显示为绿色，请按  (传真) 键。

2 按**功能**键，然后按数字 **2, 1, 8**。

3 按  或  键选择 Timer (定时器)。

然后按**设定**键。

4 屏幕上将提示您输入要开始轮询的时间。

5 输入要开始轮询的时间 (24 小时制)。

例如：对于 9:45 PM，则输入 21:45。

6 然后按**设定**键。

7 屏幕上将提示您输入要轮询的传真号码，请输入传真号码，然后按**启动**键。



MFC 将在所输入的时间到达时开始轮询呼叫。

 只能设置一个延时轮询。

21.Setup Receive
8.Polling RX
▲ Standard
▼ Secure
Select ▲▼ & Set

连续轮询

MFC 可一次从多个传真设备中连续接收轮询文档。可通过在步骤 4 中指定多个目的地进行连续轮询。轮询完毕后，将打印一份连续轮询报告。

- 1 如果传真键未显示为绿色，请按  (传真) 键。
- 2 按**功能**键，然后按数字 **2, 1, 8**。
- 3 按  或  键选择 Standard (标准)、Secure (安全模式) 或 Timer (定时器)。
当屏幕上出现所需设置时，按**设定**键。
- 4 如果选择了 Standard (标准)，则转到步骤 5。
 - 如果选择了 Secure (安全模式)，则请输入一个四位数字密码，然后按**设定**键，再转到步骤 5。
 - 如果选择了 Timer (定时器)，则请输入要开始轮询的时间 (24 小时制)，然后按**设定**键，再转到步骤 5。
- 5 使用速拨、查询、组 (请参见第 7-5 页上的 *设置多址发送组*) 或拨号盘，指定要轮询的目标传真设备 (最多 390 个)。必须在每个位置之间按一次**设定**键。
- 6 按**启动**键。
MFC 将依次轮询文档的每个号码或组号码。



MFC 正在拨号时，按**停止 / 退出**键可取消轮询进程。



要取消所有连续轮询接收作业，请按**功能**键，然后按数字 **2,6**。
(请参见第 6-13 页上的 *取消预定作业*)

6 设置发送

如何传真

通过 ADF（自动进稿器）或扫描仪平板来发送传真。

进入传真模式

发送传真之前，请确保 （**传真**）键显示为绿色。如果未显示为绿色，请按 （**传真**）键进入传真模式。默认设置为传真。

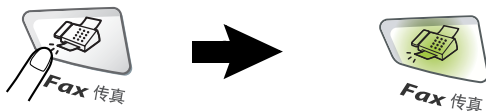

使用自动进稿器 (ADF) 发送传真

自动进稿器最多可盛放 50 页原稿，进纸时，以一次一张的方式进纸。使用标准（75 克/平方米）纸张，放入自动进稿器之前将其充分散开。

⊘ 请勿使用卷曲、皱折、折痕、裂开、有钉书钉、回形针、粘有胶水或粘有胶带的纸张。

请勿使用纸板、新闻纸或丝织品。（要传真这种文档，请参见第 6-3 页上的从扫描仪平板发送传真）

- 确保用墨水书写的原稿已完全干了。
- 要传真的原稿宽度必须在 148-216 毫米之间，长度必须在 148-356 毫米之间。

从自动进稿器发送传真

- 1 如果传真键未显示为绿色，
请按  (传真) 键。
拉出自动进稿器的伸长原稿支架。
- 2 展开自动进稿器原稿输出托板。
- 3 充分散开纸张。确保将原稿以面朝上、顶部先进入的方式插入自动进稿器，直到纸张接触到进纸辊为止。
- 4 根据原稿宽度，调整导纸板。

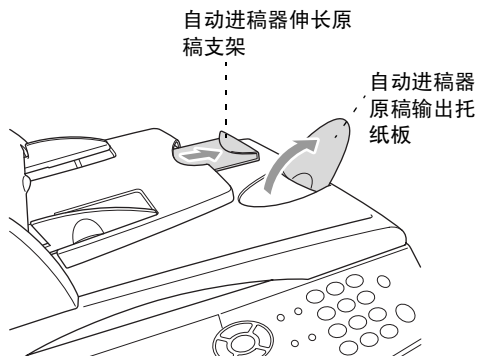

将原稿面朝上放入
自动进稿器中

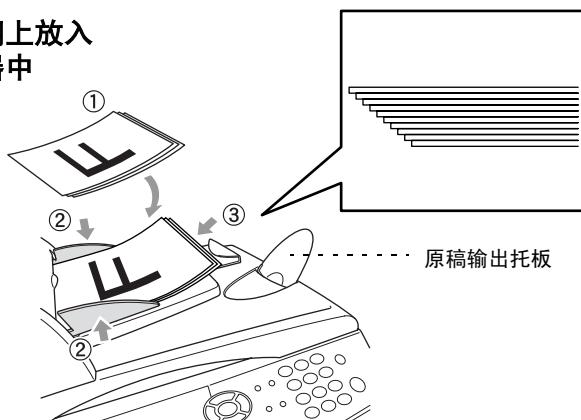

- 5 拨打传真号码。
按**启动**键。MFC 开始扫描第一页。

从扫描仪平板发送传真

可使用扫描仪平板传真书本的一页或多页。原稿最大尺寸为 letter、A4 或 legal（216-356 毫米）。要取消发送传真，按**停止 / 退出**键。

- 1 如果传真键未显示为绿色，请按  (**传真**) 键。打开文档盖。

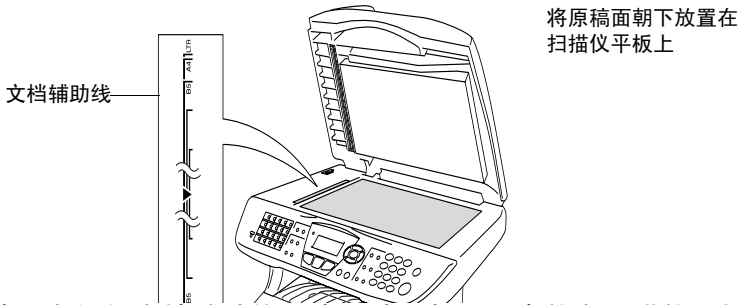

- 2 使用左侧的文档辅助线，将原稿面朝下居中放在扫描仪平板上。
 - 3 合上文档盖。
- !** 如果原稿为一本书或较厚，请勿用力合上或按压文档盖。
- 4 拨打传真号码。
按**启动**键。
MFC 开始扫描第一页。

5 要发送单页传真，按数字 **2**（或再次按**启动**键）。MFC 开始发送传真。

— 或 —

要发送多页传真，按数字 **1** 并转到步骤 6。

6 将下一页放在扫描仪平板上。

按**设定**键。

MFC 开始扫描。（要扫描其他页面，请重复步骤 5 和步骤 6）

Flatbed Fax: Next Page? ▼ 1.Yes ▲ 2.No (Send) Select ▲▼ & Set





■ 如果内存已满并且要发送单页传真，此时传真将被实时发送。

■ 如果需要在发送传真之前取消发送，请按**停止 / 退出**键。

Flatbed Fax: Set Next Page Then Press Set

从扫描仪平板发送 legal 大小的原稿

如果要发送 legal 大小的原稿，则需要将原稿大小设为 Legal。如果没有设为 Legal，则将遗漏超出设定范围的传真底端内容。

- 1 如果传真键未显示为绿色，请按  (传真) 键。
- 2 按功能键，然后按数字 2, 2, 0。
- 3 按  或  键，选择 Legal。
按设定键。
- 4 按停止 / 退出键。

内存不足信息

扫描传真的第一页时，如果屏幕上显示 Out Of Memory (图像内存不足)，请按**停止 / 退出**键，取消扫描操作。在扫描传真的其它页面时，如果屏幕上显示 Out Of Memory (图像内存不足)，则可按**启动**键发送已扫描到内存中的页面，或按**停止 / 退出**键取消扫描操作。

手动传输

手动传输可使您在发送传真时能听到拨号音、振铃声以及传真接收音。

- 1 如果传真键未显示为绿色，请按  (传真) 键。将原稿面朝上放到自动进稿器中，或面朝下放在扫描仪平板上。
- 2 拿起外接电话的听筒，然后等待拨号音。
- 3 用外接电话直接拨打想呼叫的传真号码。
- 4 听到传真音后，按**启动**键。

如果正在使用自动进稿器，则转到步骤 6。

如果正在使用扫描仪平板，则请转到步骤 5。



- 5 按数字 1 发送传真。
- 6 放回外接电话听筒。

自动传输

自动传输是发送传真方式中最简便的一种

- 1 如果传真键未显示为绿色，请按  (**传真**) 键。将原稿面朝上放到自动进稿器中，或面朝下放在扫描仪平板上。
- 2 使用拨号盘、单拨号、速拨或查询输入传真号码。
(请参见第 7-7 页上的 *单拨号拨号* 和第 7-8 页上的 *速拨*)
- 3 按**启动**键。
- 4 如果使用扫描仪平板发送传真，则请按数字 **2** 或**启动** 键。

通话结束时发送传真

每次通话结束时，双方挂断电话前，您还可以给对方发送传真。

- 1 请求对方等待传真音（哔哔声），然后在挂断前按**启动**键。
- 2 如果传真键未显示为绿色，请按  (**传真**) 键。将原稿面朝上放入自动进稿器中，或面朝下放在扫描仪平板上。
按**启动**键。
屏幕上的显示如右图所示。
- 3 按数字 **1** 发送传真。
- 4 放回外接电话听筒。

Send or Receive?
▲ 1.Send
▼ 2.Receive
Select ▲▼ & Set

基本发送操作

使用多种设置发送传真

发送传真时，您可选择下述设置的任意组合：传真封面、对比度、分辨率、国际模式、延迟传真定时器、轮询发送以及实时发送。如果传真键未显示为绿色，请在按**功能键**之前按  (**传真**) 键。接受了每种设置后，屏幕将询问您是否要进行更多设置：

按数字 **1** 选择更多设置。屏幕将返回到 Setup Send（设置发送）菜单。

— 或 —

如果已完成了设置选择，则请按数字 **2**，并转到下一步。

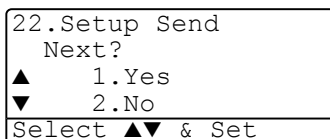

对比度

如果原稿非常浅或非常深，则需要设定对比度。

选择 Light（浅）可发送浅色文档。

选择 Dark（深）可发送深色文档。

1 如果传真键未显示为绿色，请按 （**传真**）键。将原稿面朝上放入自动进稿器中，或面朝下放在扫描仪平板上。

2 按 **功能**键，然后按数字 **2, 2, 1**。

3 按  或  键选择 Auto（自动），Light（浅）或 Dark（深）。
按 **设定**键。

22.Setup Send
1.Contrast
▲ Auto
▼ Light
Select ▲▼ & Set

4 如果想要选择其它设置，请按数字 **1**，随后屏幕将返回到 Setup Send（设置发送）菜单。

— 或 —

如果已完成了此页面的设置选择，请按数字 **2**，并转到步骤 5。

5 输入传真号码。

6 按 **启动**键从自动进稿器发送传真。

MFC 开始扫描第一页。

如果正在使用扫描仪平板，则请转到步骤 7。

7 要发送单页传真，请按数字 **2**（或再次按 **启动**键）。

MFC 开始发送传真。

— 或 —

如果要发送多页传真，请按数字 **1** 并转到步骤 8。

8 将下一页放在扫描仪平板上。

按 **设定**键。

MFC 开始扫描，回到步骤 7。（要扫描其他页面，重复步骤 7 和 8）。

传真分辨率

原稿在自动进稿器或在扫描仪平板上时，可使用**分辨率**键临时更改设置（仅对于本次传真）。如果传真键未显示为绿色，请按 （**传真**）键。重复按**分辨率**键，直到屏幕上出现所需的设置为止。

— 或 —

可更改此默认设置。

1 如果传真键未显示为绿色，请按 （**传真**）键。

2 按**功能**键，然后按数字**2, 2, 2**。

3 按  或  键选择需要的分辨率。

按**设定**键。

4 按**停止 / 退出**键。

22.Setup Send
2.Fax Resolution
▲ Standard
▼ Fine
Select ▲▼ & Set

Standard 适合绝大多数类型的文档。
（标准）：

Fine 适合于文字较小的文档，传输速度比在标准分辨率下慢。
（精细）：

S.Fine 适合于较小文字或艺术线条，传输速度比在精细分辨率下慢。
（超精细）：

Photo 用于有不同的灰度阴影的文档。传输速度最慢。
（照片）：

手动及自动传真重拨

如果手动发送传真时线路繁忙，则可按**重拨 / 暂停**键和**启动**键，再次发送传真。如果想再次呼叫上一次拨打的号码，可直接按**重拨 / 暂停**键，然后按**启动**键以节约时间。

仅在从控制面板上拨号时**重拨 / 暂停**键才可用。

如果设备正在自动发送一份传真但线路繁忙，则 MFC 将以 5 分钟为间隔自动重拨三次。

双向访问

即使 MFC 正在从内存中接收、发送或打印传真，您也可同时拨打传真号码和将传真扫描到内存中。屏幕上将显示新作业号。

 扫描传真的第一页时，如果显示屏上显示 Out of Memory（内存不足），则请按**停止 / 退出**键取消扫描。扫描传真的其它页面时，如果显示屏上显示出 Out Of Memory（内存不足），则请按**启动**键发送已扫描到内存中的页面，或按**停止 / 退出**键取消操作。

1 如果传真键未显示为绿色，请按  (**传真**) 键。将原稿面朝上放入自动进稿器中，或面朝下放在扫描仪平板上。

2 输入传真号码。

3 按**启动**键发送传真。

MFC 开始扫描第一页，屏幕显示传真作业号 (#XXX)。要发送下一份传真重复步骤 1-3。

— 或 —

如果正在使用扫描仪平板，则请转到步骤 4。

4 若发送单页传真，按数字 **2**（或再次按**启动**键）。

MFC 开始发送文档。

— 或 —

若发送多页传真，按数字 **1**，然后转到步骤 5。

5 将下一页放在扫描仪平板上。按**设定**键。

MFC 开始扫描，回到步骤 4。（要发送其他页面，重复步骤 4 和 5）。要发送下一份传真，请转到步骤 1。

Flatbed Fax: Next Page? ▲ 1.Yes ▼ 2.No (Send) Select ▲▼ & Set

Flatbed Fax: Set Next Page Then Press Set

实时发送

发送传真时，MFC 将在发送传真之前将原稿扫描至内存中。然后，一旦电话线路接通，MFC 将开始拨号并发送传真。



如果内存已满，MFC 将实时发送传真（即使已将 Real Time TX（实时发送）设为 Off（关））。

有时候，您可能想要立即发送一个非常重要的原稿，不想等待内存传输。可将 Real Time TX（实时发送）设为 On（开），发送所有的原稿或仅下一份传真。

如果想发送多页传真，请使用自动进稿器。

1 如果传真键未显示为绿色，请按 （**传真**）键。将原稿面朝上放入自动进稿器中，或面朝下放在扫描仪平板上。

2 按**功能**键，然后按数字**2, 2, 5**。

3 要更改默认设置，请按  或  键选择 On（开）（或 Off（关））。



按**设定**键。

转到步骤 5。

— 或 —

仅用于下一个传真，请按  或  键选择 Next Fax Only（仅对于下一传真）。

按**设定**键。

4 按  或  键选择 Next Fax:On（下一传真：开）（或 Next Fax:Off（下一传真：关））。

按**设定**键。

22.Setup Send
5.Real Time TX
▲ Next Fax Only
▼ On
Select ▲▼ & Set

5 如果想要选择其它设置，请按数字 **1**，随后屏幕将返回到 Setup Send（设置发送）菜单。

— 或 —

如果已完成了此页面的设置选择，请按数字 **2**，并转到步骤 6。

6 输入传真号码。

7 按**启动**键发送传真。





如果在实时发送传真时使用了扫描仪平板，则自动重拨功能将无效。

检查作业状态

可检查内存中哪些作业正在等待发送。（如果作业中没有等待处理的，则屏幕上将显示 No Jobs Waiting（无作业等待）的信息）

1 按**功能**键，然后按数字 **2, 6**。

2 如果有多个作业正在等待处理，请按  或  键在列表中滚动选择。

3 按**停止 / 退出**键。

26.Remaining Jobs		
▲	#001 12:34	BROTHER
	#002 15:00	BIC
▼	#003 17:30	ABCDEFGF
Select ▲▼ & Set		

取消正在处理的传真作业



将原稿扫描至内存中时，可按**停止 / 退出**键取消作业。

取消预定作业

可取消内存中已存储或等待处理的传真作业。

1 按**功能键**，然后按数字**2, 6**。

所有正在等待处理的作业都将会显示在屏幕上。

2 如果有多个等待处理的作业，可按  或  键选择要取消的作业。

按**设定键**。

— 或 —

如果只有一个待处理的作业，请转到步骤 3。

3 按数字**1** 取消作业。

— 或 —

按数字**2** 退出但并不取消作业。

如果还要取消其它作业，请转到步骤 2。

4 按**停止 / 退出键**。

26.Remaining Jobs		
▲	#001 12:34	BROTHER
	#002 15:00	BIC
▼	#003 17:30	ABCDEFGG
Select ▲▼ & Set		

高级发送操作

编制电子传真封面

传真封面由接收设备打印出来。传真封面包含存储在单拨号或速拨内存中的名称。如果正在手动拨号，则名称将留空。

传真封面显示了本机标志 ID 以及正在发送传真的页码。（请参见第 4-2 页上的 *设置本机标志 ID*）如果将传真封面设为 ON（开）（按**菜单**键，然后按数字 **2, 2, 7**），则传真封面上的页码将会留空。

可在传真封面上选择要包含的注释。

1. Comment off（注释关闭）
2. Please Call（请呼叫）
3. Urgent（紧急）
4. Confidential（保密）

可输入两条自定义信息代替预置的注释，信息最长可达 27 个字符。使用第 4-3 页上的图表输入字符。

（请参见第 6-15 页上的 *编制自己的注释*）

5. (User Defined)（用户定义）
6. (User Defined)（用户定义）

对于每一个发送的传真，绝大多数的设置发送设置都是临时设置，因而您能够临时更改这些设置。

但是，当设置传真封面和传真封面注释时，则需要更改设备的默认设置以使其在发送传真时可用。

编制自己的注释

可编制两条自定义注释。

1 如果传真键未显示为绿色，请按  (**传真**) 键。

2 按**功能键**，然后按数字 **2, 2, 8**。

3 按  或  键，选择 5 或 6 自定义注释。

按**设定键**。

4 使用拨号盘输入您的自定义注释。

按**设定键**。

(请参见第 4-3 页上的**输入文本**)

5 如果想要选择其它设置，请按数字 **1**，随后屏幕将返回到 Setup Send (设置发送) 功能。

— 或 —

按数字 **2** 退出。

22.Setup Send
8.Coverpage Note
▲ 5.
▼ 6.
Select ▲▼ & Set

仅用于下一份传真的封面



若不设置本机标志 ID，此功能将无效。所以请确保已经设置本机标志 ID。(请参见第 4-2 页上的**设置本机标志 ID**) 如果仅想要发送有特定传真的传真封面，则此传真封面将包括原稿的页码。

1 如果传真键未显示为绿色，请按  (**传真**) 键。将原稿面朝上放入自动进稿器中，或面朝下放在扫描仪平板上。



2 按**功能键**，然后按数字 **2, 2, 7**。

3 当屏幕显示 Next Fax Only (仅对于下一传真) 时，

按**设定键**。

4 按  或  键选择 Next Fax:On (下一份传真: 开) (或 Next Fax:Off (下一份传真: 关))。

按**设定键**。

5 按  或  键选择一个标准或自定义的注释。

按**设定键**。

22.Setup Send
7.Coverpg Setup
▲ Next Fax Only
▼ On
Select ▲▼ & Set

- 6 输入表示当前所发传真页数的两位数。
按**设定键**。
(例如: 按数字 **0, 2** 表示 2 页, 按数字 **0, 0** 表示此页码留空) 如果输入错误, 可按  键删除并重新输入页码。
- 7 如果想要选择其它设置, 请按数字 **1**, 随后屏幕将返回到 Setup Send (设置发送) 功能。
— 或 —
如果要结束所选的设置, 请按数字 **2**。
- 8 输入正在呼叫的传真号码。
- 9 按**启动键**。

为所有传真发送同一传真封面



若不设置本机标志 ID, 此功能将无效。所以请确保已经设置本机标志 ID。(请参见第 4-2 页上的 *设置本机标志 ID*)

可将 MFC 设为只要发送传真便发送传真封面。当使用此设置时, 传真上没有页码。

1 如果传真键未显示为绿色, 请按  (**传真**) 键。

2 按**功能键**, 然后按数字 **2, 2, 7**。

3 按  或  键, 选择 On (开)。
按**设定键**。

4 如果选择了 On (开), 按  或  键选择一个标准或自定义的注释。
按**设定键**。

5 如果想要选择其它设置, 请按数字 **1**, 随后屏幕将返回到 Setup Send (设置发送) 菜单。

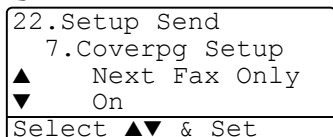

— 或 —

如果已完成了选择设置, 请按数字 **2** 退出。



使用已打印的传真封面

如果希望使用已打印的传真页，以便添加手写内容，则可打印样页并将其附加到传真上。

- 1 如果传真键未显示为绿色，请按  (**传真**) 键。
- 2 按**功能**键，然后按数字 **2, 2, 7**。
- 3 按  或  键，选择 Print Sample (打印样例)。按**设定**键。
- 4 按**启动**键。MFC 将打印出一份传真封面的副本。
- 5 按**停止 / 退出**键。

22.Setup Send
7.Coverpg Setup
▲ Off
▼ Print Sample
Select ▲▼ & Set

多址发送

多址发送可自动地将同一传真发送到多个传真号码上。使用**设定**键，可设置包括组、单拨号、速拨号以及至多 50 个手动拨号号码。如果未使用任何组号码、访问密码或信用卡号码，则可将传真“多址发送”到多达 390 个不同的号码。但是，可用内存随内存中作业类型和用于多址发送的位置数量的不同而不同。如果希望可用的多址发送位置数量达到最大化，则将不能使用双向访问和延时传真功能。

要在同一个多址发送中包含单拨号、速拨号以及手动拨号号码，必须在每个号码之间按**设定**键。可使用**查询 / 速拨**键快速选取号码。

(请参见第 7-5 页上的**设置多址发送组**)

多址发送结束之后，将打印一份多址发送报告，以便您查看多址发送结果。

- 可像平常一样输入长的拨号号码，但请记住，每个单拨号或速拨号将被当作一个号码计算，因此您可存储的位置号码便会减少。

- 如果内存已满，可按**停止/退出**键中止传真作业，或者如果已扫描了多页文档，则可按**启动**键来发送内存中的作业。



- 1 如果传真键未显示为绿色，请按  (**传真**) 键。将原稿面朝上放入自动进稿器中，或面朝下放在扫描仪平板上。
- 2 可使用单拨号、速拨号、组号码、查询或使用拨号盘手动拨号输入号码。
(例如：组号码)
- 3 当屏幕上显示对方的传真号码时，按**设定**键。
此时将要求您输入下一个号码。
- 4 输入下一个号码。
(例如：速拨号)
- 5 当屏幕上显示对方的传真号码时，按**设定**键。
- 6 输入另一个传真号码。
(例如：使用拨号盘手动拨号)
- 7 按**启动**键。
如果正在使用扫描仪平板，则请转到步骤 8。
- 8 如果要发送单页传真，请按数字 **2** (或再次按**启动**键)。
MFC 开始发送传真。
— 或 —
如果要发送多页传真，请按数字 **1** 并转到步骤 9。
- 9 将下一页放在扫描仪平板上。
按**设定**键。
MFC 开始扫描，回到步骤 8。(要发送其他页面，重复步骤 8 和 9)。

国际模式

如果由于电话线路上的干扰而导致发送国际传真出现故障，我们推荐您开启国际模式。在使用此功能发送了一份传真后，此功能将自动关闭。

1 如果传真键未显示为绿色，请按  (**传真**) 键。将原稿面朝上放入自动进稿器中，或面朝下放在扫描仪平板上。

2 按**功能**键，然后按数字 **2, 2, 9**。

3 按  或  键选择 On(开) (或 Off(关))。

按**设定**键。

22.Setup Send
9.Overseas Mode
▲ On
▼ Off
Select ▲▼ & Set

4 如果想要选择其它设置，请按数字 **1**，随后屏幕将返回到 Setup Send (设置发送) 菜单。

— 或 —

如果已完成了选择设置，请按数字 **2**，然后转到步骤 5。

5 输入正在呼叫的传真号码。

6 按**启动**键。

如果正在使用扫描仪平板，则请转到步骤 7。

7 如果要发送单页传真，请按数字 **2** (或再次按**启动**键)。
MFC 开始发送传真。

— 或 —

如果要发送多页传真，请按数字 **1** 并转到步骤 8。

8 将下一页放在扫描仪平板上。

按**设定**键。

MFC 开始扫描，回到步骤 7。(要发送其他页面，重复步骤 7 和 8)。

延时传真

在白天，可在内存中存储至多 50 个传真，使设备自动在 24 小时内将这些传真发送出去。本设备将根据下述步骤 3 中所输入的时间将这些传真发送出去。按**设定**键接收设置，或者输入要发送传真的另一发送时间。

1 如果传真键未显示为绿色，请按  (**传真**) 键。将原稿面朝上放入自动进稿器中，或面朝下放在扫描仪平板上。

2 按**功能**键，然后按数字 **2, 2, 3**。

3 输入想要发送传真的时间（24 小时制）。

22.Setup Send
3.Delayed Fax
Set Time=00:00
Enter & Set Key

按**设定**键。

（例如：对于 07 时 45 分 PM，则输入 19 时 45 分）

4 如果想要选择其它设置，请按数字 **1**，随后屏幕将返回到 Setup Send（设置发送）菜单。

— 或 —

如果已完成了选择设置，请按数字 **2**，然后转到步骤 5。

5 输入传真号码。

6 按**启动**键。

如果正在使用扫描仪平板，则请转到步骤 7。

7 如果要发送单页传真，请按数字 **2**（或再次按**启动**键）。

MFC 开始扫描原稿。

— 或 —

如果要发送多页传真，请按数字 **1** 并转到步骤 8。

8 将下一页放在扫描仪平板上。

按**设定**键。



MFC 开始扫描，回到步骤 7。（要发送其他页面，重复步骤 7 和 8）。



可扫描到内存中的页数取决于打印在每页上的数据量。

延时批量发送



发送延时传真前，MFC 可将所有传真按目的地和预定时间存储于内存之中以有效地节约时间。所有预定为同一时间发送到同一传真号码的延时传真均将作为一份传真发送，以便节省发送时间。

- 1 如果传真键未显示为绿色，请按  (传真) 键。
- 2 按功能键，然后按数字 **2, 2, 4**。
- 3 按  或  键来选择 On (开) (或 Off (关))。
按设定键。
- 4 按停止 / 退出键。

22.Setup Send
4.Batch TX
▲ On
▼ Off
Select ▲▼ & Set

设置轮询发送 (标准)

轮询发送是指在传真设备上设定文稿以等待其它传真设备从本传真设备上查询。

- 1 如果传真键未显示为绿色，请按  (传真) 键。将原稿面朝上放入自动进稿器中，或面朝下放在扫描仪平板上。
- 2 按功能键，然后按数字 **2, 2, 6**。
- 3 按  或  键，选择 Standard (标准)。
按设定键。
- 4 如果想要选择其它设置，请按数字 **1**。随后屏幕将返回到 Setup Send (设置发送) 菜单。
— 或 —
如果完成了选择设置，请按数字 **2**，并转到步骤 5。
- 5 按启动键。
MFC 开始扫描原稿。
- 6 如果已将原稿放置在自动进稿器上，则请等待该传真被轮询。
— 或 —
如果已将原稿放置在扫描仪平板上，请转到步骤 7。

7 如果要发送单页传真，请按数字 **2**（或再次按**启动键**），然后等待该传真被轮询。

— 或 —

如果要发送多页传真，请按数字 **1** 并转到步骤 8。

8 将下一张原稿放在扫描仪平板上。

按**设定键**。

MFC 开始扫描，回到步骤 7。（要发送其他页面，重复步骤 7 和 8）。





传真原稿将存储于传真设备内存中，并等待其它传真设备来查询，直到使用取消作业功能删除了内存中的传真原稿。（请参见第 6-13 页上的**取消预定作业**）

设置有安全密码的轮询发送

当选择了 SECURE（安全模式）时，则任何人想要轮询本传真设备时都必须输入轮询安全密码。

1 如果传真键未显示为绿色，请按 （**传真**）键。将原稿面朝上放入自动进稿器中，或面朝下放在扫描仪平板上。

2 按**功能键**，然后按数字 **2, 2, 6**。

3 按  或  键，选择 Secure（安全模式）。按**设定键**。

4 输入一个四位数的密码。按**设定键**。

5 如果想要选择其它设置，请按数字 **1**。随后屏幕将返回到 Setup Send（设置发送）菜单。

— 或 —

如果完成了选择设置，请按数字 **2**，并转到步骤 6。

6 按**启动键**。

MFC 开始扫描原稿。

- 7 如果已将原稿放置在自动进稿器上，则请等待该传真被轮询。
— 或 —
如果已将原稿放置在扫描仪平板上，请转到步骤 8。
- 8 如果要发送单页传真，请按数字 **2**（或再次按**启动键**），然后等待该传真被轮询。
— 或 —
如果要发送多页传真，请按数字 **1** 并转到步骤 9。
- 9 将下一张原稿放在扫描仪平板上。
按**设定键**。
MFC 开始扫描，回到步骤 8。（要发送其他页面，重复步骤 8 和 9）。

 安全轮询必须在 Brother 传真设备之间使用时才有效。

内存安全保护

内存安全保护功能可防止未特约用户访问 MFC。此时您将不能够继续预定的延时传真或轮询作业。但是，当将内存安全保护设置为 On（开）时，任何已预先设定的延时传真不会丢失，仍会被发送出去。在将内存安全保护设置为 On（开）之前，如果已将传真存储设置为 On（开），则传真转发和远程查询功能将依旧有效。

当将内存安全保护设置为 On（开）时，只可使用下述功能：

- 将传直接收到内存中（可接收数量的多少取决于内存容量的大小）。
- 传真转发（如果已将传真存储设置为了 On（开））
- 远程检索

当将内存安全保护设置为 On（开）时，将不能够使用下述功能：

- 发送传真
- 打印接收的传真
- 复印
- 计算机打印
- 计算机扫描

 要打印内存中的传真，请将内存安全保护设置为 Off（关）。

设置密码

 如果忘记了内存安全保护密码，请致电 Brother 客户服务中心。安全密码对于操作非常重要。如果丢失，Brother 公司必须进行重新设置程序，此项服务为有偿服务。

1 按**功能键**，然后按数字 **2, 0, 1**。

2 输入一个四位数的密码。

按**设定键**。

如果是首次输入密码，则屏幕上将显示出 Verify（验证）的信息。



3 请再次输入此密码。

按**设定键**。

20.Miscellaneous 1.Mem Security New Passwd:xxxx Enter & Set Key
--

打开内存安全保护

1 按**功能键**，然后按数字 **2, 0, 1**。

2 按  或  键，选择 Set Secure（设定安全模式）。

按**设定键**。

3 输入一个已记录的四位数的密码。

按**设定键**。

MFC 进入脱机状态，同时屏幕上将显示 Secure Mode（安全模式）的信息。

 如果设备断电，则内存中的数据将可保留达 4 天之久。

20.Miscellaneous 1.Mem Security ▲ Set Security ▼ Set Password Select ▲▼ & Set

关闭内存安全保护

1 按**功能键**。

输入已记录的四位数密码，然后按 **设定键**。

2 内存安全保护将自动关闭，屏幕上将显示日期和时间。

 如果密码输入错误，则屏幕上将显示出 Wrong Password（密码错误）的信息，并保持脱机状态。未输入正确密码之前，MFC 将保持在安全模式状态下。

存储号码以便轻松拨号

可为 MFC 设置三种类型的速拨号：单拨号、速拨以及组拨号（用于多址发送传真）。



即使停电，保存在内存中的自动拨号号码也不会丢失。

存储单拨号码

本设备有 20 个单拨号键，您可存储多达 40 个用于自动拨号的传真或电话号码。要按 21-40 之间的单拨号键时，请在按单拨号键的同时按住**转换**键。当拨了某一速拨号码时，如果已存储其名称，屏幕将显示出它的名称或号码。（请参见第 7-7 页上的**单拨号拨号**）

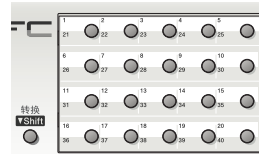



单拨号键是控制面板左侧的 20 个按键（编号为 01-40）。

- 1 按**功能**键，然后按数字**2, 3, 1**。
- 2 按想要存储号码的单拨号键。

如果未安装可选局域网网卡（NC-9100h），则转到步骤 4。

— 或 —

如果已安装了可选局域网网卡（NC-9100h），则 MFC 将询问您将单拨号键用于传真 / 电话号码还是用于电子邮件地址。请转到步骤 3。

- 3 按  或  键，选择 Fax/Tel（传真 / 电话）。按**设定**键。

```
23.Set Quick-Dial
  1.One-Touch Dial

One-Touch:
Select One-Touch
```

```
23.Set Quick-Dial
 *007
▲ Fax/Tel
▼ E-Address
Select ▲▼ & Set
```

4 输入号码（至多 20 位数字）。

按**设定**键。

- 如果想在拨号序列中输入一个暂停（例如：要访问外线），请在输入数字时按**重拨 / 暂停**键。

拨打此单拨号时，为每个**重拨 / 暂停**键输入一个 3.5 秒的暂停，同时在屏幕上显示一个破折号“-”。

5 使用拨号盘输入名称（最多 15 个字符）

按**设定**键。

（可使用第 4-3 页上的图表输入字母）

— 或 —

按**设定**键来存储没有名称的号码。

6 转到步骤 2 存储其他的速拨号码。

— 或 —

按**停止 / 退出**键。

当拨叫一个自动拨叫号码时，屏幕上将显示出已存储的名称和号码，或如果没有存储名称，则仅显示已存储的号码。

存储速拨号码

可存储速拨号码，存储之后，只需按几个键便可快速拨号（按**查询/速拨**键，再按**#**键，接着输入一个两位数数字，然后按**启动**键）。本MFC可存储300个速拨号码。

1 按**功能**键，然后按数字**2, 3, 2**。

2 使用拨号盘输入一个三位数的速拨号(001-300)。



（例如：按**005**）。

按**设定**键。

如果未安装可选局域网网卡（NC-9100h），则转到步骤4。

— 或 —

如果已安装了可选局域网网卡（NC-9100h），则MFC将询问将速拨号键用于传真/电话号码还是用于电子邮件地址。请转到步骤3。

3 按 或  键，选择 Fax/Tel（传真/电话）。

按**设定**键。

4 输入电话号码或传真号码（最多20位数字）。

按**设定**键。

5 使用拨号盘输入名称（最多15个字符）。

按**设定**键。

（可使用第4-3页上的图表输入字母）。

— 或 —

按**设定**键存储没有名称的号码。

6 转到步骤2存储其他的速拨号码。

— 或 —

按**停止/退出**键。

23.Set Quick-Dial 2.Speed-Dial
Speed-Dial? #
Enter & Set Key

23.Set Quick-Dial #100
▲ Fax/Tel
▼ E-Address
Select ▲▼ & Set

更改单拨号和速拨号

如果试图在已存储了号码的位置存储单拨号或速拨号，则屏幕上将显示当前已存储在此位置上的名称（或号码），并提示您进行以下操作

1 按数字 **1** 更改存储的号码。

— 或 —

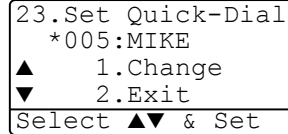

按数字 **2** 不做任何更改而退出。



```
23.Set Quick-Dial
*005:MIKE
▲      1.Change
▼      2.Exit
Select ▲▼ & Set
```

2 输入一个新号码。

按**设定键**。

■ 要清除所有号码或名称，须重复按**清除 / 返回键**直到删除所有的数字或字母。要清除一位数字或字母，可使用  或  键将光标移至要删除的位置下面，然后按**清除 / 返回键**。

■ 如果想要插入字符，可使用  或  键将光标移至需要插入字符的位置处，然后键入字符即可。

3 存储单拨号和速拨号时，请按照步骤 4 开始的说明进行操作。（请参见第 7-1 页上的 *存储单拨号码* 和第 7-3 页上的 *存储速拨号码*）

设置多址发送组

组使您可以仅按单拨号键，**查询 / 速拨键**，**# 键**，三位数号码和**启动键**就能将同一传真发送至多个传真号码。

首先，需要将传真号码存储为单拨号或速拨号。然后，可将它们存入到一个组中，每个组使用一个单拨号键或一个速拨号键。最多可设置6个小组或指定339个号码到1个大组中。

(请参见第7-3页上的*存储速拨号码*和第7-4页上的*更改单拨号和速拨号*)

1 按**功能键**，然后按数字**2**，**3**，**3**。

2 确定希望存储组的位置。

— 和 —

按单拨号键。

— 或 —

按**查询 / 速拨键**，输入一个三位数的位置，然后按**设定键**。

(例如：对于组1按单拨号键2)

3 使用拨号盘输入组号码。

按**设定键**。

(例如：对于组1按数字1)

23.Set Quick-Dial 3.Setup Groups Group Dial: Press Speed Dial ...
--

23.Set Quick-Dial *002 Group#:0 Enter No. & Set
--

- 4 要将单拨号或速拨号放入组中，请按拨号方式输入其号码。
例如 对单拨号键 **05**，请接单拨号键 **05**。对于速拨号位置 009，请按**查询 / 速拨**键，然后按拨号盘上的 **009**。屏幕上将显示 *005, #009。
 - 5 要接受此组号码，请按**设定**键。
 - 6 使用拨号盘并参考第 4-3 页上的图表输入一个组名称。
按**设定**键。
(例如：输入 NEW CLIENTS)。
 - 7 按**停止 / 退出**键。
-  可打印一张包含所有单拨号和速拨号的列表。(请参见第 9-3 页上的**打印报告**) 在“组”栏中标记组号码。









拨号选项

 使用自动拨号时，屏幕将显示存储的名字和传真号码。

查询

可查询已存储在单拨号和速拨号内存中的名称。

(请参见第 7-1 页上的 *存储单拨号码* 和第 7-3 页上的 *存储速拨号码*)

- 1 如果传真键未显示为绿色，请按  (**传真**) 键。将原稿面朝上放入自动进稿器中，或面朝下放在扫描仪平板上。
- 2 按 **查询 / 速拨** 键。
- 3 按  或  键。
在存储的名称中，按照字母顺序输入您所寻找的名字的第一个字母
然后按  或  键。
— 或 —
按  或  键。
要按数字顺序查询，按  或  键。
- 4 当屏幕显示要拨打的名称时，
按 **启动** 键。

单拨号拨号

- 1 如果传真键未显示为绿色，请按  (**传真**) 键。将原稿面朝上放入自动进稿器中，或面朝下放在扫描仪平板上。
- 2 按要拨打位置的单拨号键。
- 3 按 **启动** 键。

速拨

- 1 如果传真键未显示为绿色，请按  (**传真**) 键。将原稿面朝上放入自动进稿器中，或面朝下放在扫描仪平板上。
- 2 按**查询 / 速拨**键，# 键，然后再输入一个三位数的速拨号。（请参见第 7-3 页上的*存储速拨号码*）
- 3 按**启动**键。



如果尝试使用设有存储号码的单拨号或速拨号，您将听到警告声，且屏幕将显示 Not Registered（未记录）。2 秒后屏幕恢复正常。

手动拨号

手动拨号表示需要按下电话号码的所有数字。

连接外接电话

使用外接电话的最简便方法是拿起听筒并按平常一样在外接电话上拨号。

- 1 拿起外接电话的听筒。
- 2 拨打外接电话的号码。
- 3 要挂断，放回电话听筒即可。

访问密码和信用卡号码

有时您在打电话时，可能要在几个长途电话中反复切换。电话费会随时间和地点的不同而不同。为了有效降低话费，您可以存储访问密码或将长途电话号码存储为单拨号和速拨号。将号码以多种组合分开并设置为单独的按键，便可存储非常长的号码。甚至还可包括使用拨号盘手动输入的拨号。

按**启动**键，将按照您输入的顺序拨打组合号码。

(请参见第 7-1 页上的*存储单拨号码*)

例如：可将“555”存储在单拨号键 03 上，将“7000”存储在单拨号键 02 上。如果依次按下单拨号键 **03**、单拨键号 **02** 以及**启动**键，便可以拨打“555 - 7000”。

如果要临时更改号码，则可使用拨号盘手动拨号替换部分数字。

例如：要更改为 555-7001，则可按单拨键 **03**，然后使用拨号盘按数字 **7001** 即可。



如果在拨打任何一个号码后要等待另一拨号音或信号，可按**重拨 / 暂停**键在号码中存储一个暂停。每个键将添加一个 3.5 秒的延迟。

暂停

按**重拨 / 暂停**键可在拨打的号码间插入一个 3.5 秒的暂停。如果正在拨打国际长途，可根据需要，多次按**重拨 / 暂停**键延长暂停时间。

音频 / 脉冲

如果您使用的是脉冲服务，但需要发送音频信号（如向电话银行发送数据），则请执行以下操作步骤；如果您使用的就是音频服务，则无需使用此功能发送音频信号。

- 1** 拿起外接电话的听筒。
- 2** 按 MFC 控制面板上的 # 键。之后，任何拨打的数字将作为音频信号被发送出去。
- 3** 挂起电话后，MFC 便返回到脉冲拨叫服务状态。

8 远程传真选项



传真转发

 选择传真转发后，传真存储自动设定为 On（开）。

设定传真转发号码

传真转发设定为 On（开）后，MFC 将把接收到的传真存储到内存中。然后拨打已设定好的传真号码，并将接收到的传真再转发出去。

1 按**功能键**，然后按数字**5, 1, 9**。

2 按  或  键选择 On（开）（或 Off（关））。

按**设定键**。

25.Remote Fax Opt
1.Fax Forward
▲ On
▼ Off
Select ▲▼ & Set

屏幕将提示您输入本传真设备要转发的传真号码。

3 输入转发号码（至多 20 位数字）。

按**设定键**。



4 按**停止 / 退出键**。

设置传真存储

如果将传真存储设定为 On（开），便可使用远程查询功能从其它传真设备查询传真。内存中存有传真时，屏幕将显示。

1 按**功能键**，然后按数字**5, 1, 2**。

屏幕将询问您选择传真设定。

2 按  或  键选择 On（开）（或 Off（关））。

25.Remote Fax Opt
2.Fax Storage
▲ On
▼ Off
Select ▲▼ & Set

按**设定键**。

3 按**停止 / 退出键**。

 如果您关闭传真存储时内存中有传真，屏幕将询问您是否删除内存中的传真。

如果按数字**1**，则将删除内存中的所有传真数据，并将关闭传真存储功能。

如果按数字**2**，则不会删除内存中的任何传真数据，并且传真存储功能一直处于打开状态。

（请参见第 5-10 页上的**轮询**）

-  ■ 选择传真转发功能后，传真存储自动设为 On（开）。如果将传真转发功能设为 Off（关），则传真存储一直处于打开状态。
- 如果出现停电故障，内存中的数据最多可保留 4 天之久。

使用远程访问密码

当您不在 MFC 旁时，可使用远程访问密码执行 Remote Retrieval（远程检索）功能。在使用远程访问和远程检索功能之前，需要先设置远程访问密码。默认代码为非可用代码（---*）。

1 按**功能键**，然后按数字**5**，**1**，**3**。

2 使用数字**0-9**，*****或**#**键，输入一个三位数的代码。

按**设定键**。（不可更改预置符号“*”）

25.Remote Fax Opt
3.Remote Access
Access Code:---*
Enter & Set Key

 请勿使用与远程激活代码（*51）或取消激活代码（#51）相同的数字。

（请参见第 5-8 页上的从分机电话上操作）

3 按**停止 / 退出键**。

 可在任何时候输入新密码更改先前的远程访问密码。如果想要使远程访问密码不可用，可在步骤 2 中按**清除 / 返回键**恢复不可用设置（---*）。

远程检索

您可使用任意双音频电话或传真设备呼叫 MFC，然后使用远程访问密码和远程命令查询传真。确保将本说明书最后一页上的远程检索访问卡剪下，并随身携带此卡。

使用远程访问密码

- 1 使用双音频电话或其他传真设备拨打本设备的传真号码。
- 2 MFC 应答时，请立即输入您的 Remote Access Code（远程访问密码）（一个三位数，并按 * 键结束）。
- 3 MFC 将发出是否已接收到传真的各种信号：
 - 1 长音 — 有传真
 - 无声 — 没有传真
- 4 MFC 发出两声哔哔短音，提示您输入一个命令。如果等待时间超过了 30 秒但还未输入任何命令，则 MFC 将自动挂断。如果输入了无效命令，则 MFC 将会发出三声警告音（哔哔哔）。
- 5 操作完成后，按数字 **90** 使 MFC 复位。
- 6 挂断。

远程命令

远离 MFC 时，可使用下述命令进行远程访问。呼叫 MFC，并输入了远程访问密码（一个三位数，并按 * 键结束）时，系统将发出两声短促的哔哔声，此时就应输入远程命令。

远程命令	操作说明
95 更改传真转发设置	
1 Off（关）	如果听到一长音（哔），表示更改已经生效。
2 Fax Forwarding（传真转发）	如果听到三声短促的哔哔声，则表示不能更改设置，因为条件未满足。可输入数字 4 注册您的传真转发号码。（请参见第 8-6 页上的更改传真转发号码）。一旦您已注册了号码，传真转发将设定为 On（开）。
4 Fax Forwarding number（传真转发号码）	
6 Fax Storage（传真存储）	可将 Fax Storage（传真存储）设置为 On（开）（或 Off（关））查询或清除信息。
7 Fax Storage OFF（传真存储关闭）	
96 查询传真	
2 Retrieve all faxes（查询所有传真）	输入远程传真设备的传真号码接收已存储的传真。（请参见第 8-6 页上的查询传真）
3 Erase faxes from the memory（删除内存中的传真）	如果听到一长音（哔），则表示可从内存中删除传真。
97 检查接收状态	
1 Fax（传真）	可检查 MFC 是否已接收到了传真。如果接收到了传真，则会听到一长音（哔）。如果没有，则会听到三声短促的哔哔声。
98 更改接收模式	
1 External TAD（外接电话应答设备）	如果听到一长音，表示更改已经生效。
2 Fax/Tel（传真/电话）	
3 Fax Only（仅传真）	
90 退出	在听到一长音后，便可退出远程查询状态。

查询传真

- 1 拨打传真号码。
 - 2 MFC 应答时，请立即输入您的远程访问密码（一个三位数，并按 * 键结束）。如果听到一长音（哔），则表示有传真。
 - 3 听到两声哔哔短音后，立即使用拨号盘按数字 **962**。
 - 4 等待设备发出长的哔声，然后使用拨号盘输入要接收传真的远程传真设备的传真号码，并按 ## 键结束（至多 20 位数字）。
-  不可使用 * 键和 # 键拨打号码。但是，如果要存储一个暂停，可按 # 键。
- 5 听到 MFC 发出哔哔声后挂起电话。MFC 将呼叫另一设备并发送传真，该设备将打印您发送的传真。

更改传真转发号码

可使用双音频电话或传真设备更改默认的传真转发号码设置。

- 1 拨打传真号码。
 - 2 MFC 应答时，请立即输入您的远程访问密码（一个三位数，并按 * 键结束）。如果听到一长音（哔），则表示有传真。
 - 3 听到两声哔哔短音后，使用拨号盘按数字 **954**。
 - 4 等待设备发出长的哔声，然后使用拨号盘输入要接收传真的远程传真设备的传真号码，并按 ## 键结束（至多 20 位数字）。
-  不可使用 * 键和 # 键拨打号码。但是，如果要存储一个暂停，可按 # 键。
- 5 听到 MFC 发出哔哔声后挂起电话。

9 打印报告

MFC 设置和激活

您需要在菜单表中设置传输验证报告和日志周期。

按**功能键**，然后按数字 **2, 4, 1**。

— 或 —

按**功能键**，然后按数字 **2, 4, 2**。

24.Report Setting
1.Transmission
2.Journal Period
Select ▲▼ & Set

自定义传输验证报告

可使用传输验证报告对发送的传真进行确认。本报告列出了发送日期和时间以及传真是否发送成功 (OK) 的信息。如果选择了 On (开) 或 On+Image (开 + 图像)，则报告将打印所发送的每一份传真。

如果将多份传真发往同一目的地，可能需要更多的作业号以明确哪些是应该再次发送的传真。选择 On+Image (开 + 图像) 或 Off+Image (关 + 图像) 将在报告上打印出传真首页的一部分，从而有助于记忆。



将此功能设置为 Off (关) 时，只有在发送期间发生错误，才自动打印此报告。(NG)。

1 按**功能键**，然后按数字 **2, 4, 1**。

2 按  或  键，选择 Off (关)、Off+Image (开 + 图像)、On (开) 或 On+Image (开 + 图像)。

按**设定键**。

3 按**停止 / 退出键**。

24.Report Setting
1.Transmission
▲ On
▼ On+Image
Select ▲▼ & Set

设置日志周期

可将 MFC 设定为按指定时间间隔（每 50 份传真，每隔 6、12 或 24 小时，2 或 7 天）打印日志。如果将时间间隔设定为 OFF（关），则请遵循下页上的步骤打印此报告。

默认设置是 Every 50 Faxes（每 50 份传真）。

1 按**功能键**，然后按数字 **2, 4, 2**。

2 按  或  键选择时间间隔。

按**设定键**。

（如果选择 7 天，则屏幕将提示您选择为期 7 天的倒计时的开始日期）

3 以 24 小时格式输入开始打印的时间。

按**设定键**。

（例如：对于 7:45 PM，则输入 19:45）

4 按**停止 / 退出键**。



如果将时间间隔设置为 6、12 或 24 小时，2 或 7 天，则 MFC 将在所选定的时间内打印报告，然后从内存中清除所有作业。如果 MFC 的内存在选定时间到来之前便已存满了 200 份作业，则 MFC 将打印出早期的传真日志，然后从内存中清除所有作业。如果在设备自动打印报告之前需要一份额外的报告，则可打印此报告而无需从内存中清除所有作业。



如果您选择了每 50 份传真，则当 MFC 存储了 50 份工作后，MFC 将打印传真日志。



24.Report Setting
2.Journal Period
▲ Every 50 Faxes
▼ Every 6 Hours
Select ▲▼ & Set

打印报告

有下列类型的报告：

- | | |
|----------------------------|--|
| 1.Help List (帮助列表) | 打印帮助列表以便迅速获知如何快速设定 MFC。 |
| 2.Quick-Dial (速拨) | 按数字顺序, 列出存储在单拨号或速拨号内存中的名称和号码。 |
| 3.Journal (日志) | 列出最近拨入和拨出传真的信息。
(TX 表示发送) (RX 表示接收) |
| 4.XMIT Verify
(XMIT 验证) | 打印最近传输的传输验证报告。 |
| 5.System Setup
(系统设置) | 列出您的设置。 |

如何打印报告

- 1** 按**功能键**, 然后按数字**5**。
- 2** 按  或  键选择所需的报告。
按**设定键**。
— 或 —
输入要打印的报告编号。
例如: 按数字**1** 将打印帮助列表。
- 3** 按**启动键**。

10 复印

将 MFC 用作复印机

可将 MFC 当作复印机使用，一次最多可复印 99 份。

进入复印模式

复印之前，请确保 （**复印**）键显示为绿色。如果未显示为绿色，请按 （**复印**）键进入**复印模式**。本设备的默认设置为传真。可更改复印操作完成后 MFC 停留在复印模式的秒数或分钟数。（请参见第 4-5 页上的**设置模式定时器**）

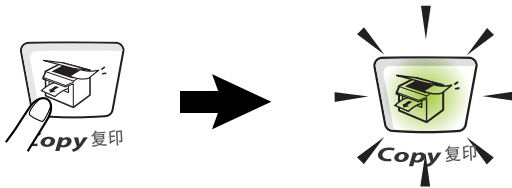

纸张两侧边缘起约 2 毫米和纸张顶端或底端边缘起约 3 毫米的区域为 MFC 的可打印区域。

Ex: A4（文档） A4（纸张）

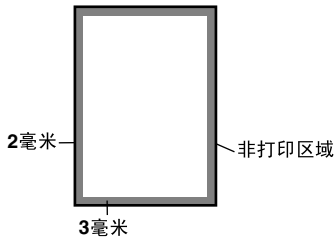

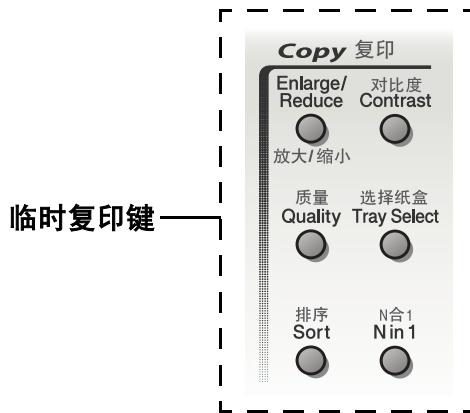

临时复印设置

可使用临时复印键改进复印件效果：**放大 / 缩小、对比度、质量、选择纸盒、排序和 N 合 1**。这些设置都是临时性的，复印完毕后，MFC 便会在 1 分钟之后返回到传真模式。如果想要再次使用临时设置，在 1 分钟内将下一份原稿放置在自动进稿器中或扫描仪平板上。但是，如果已将复印和扫描模式的模式定时器设定为 0 或 30 秒钟，则 MFC 将在模式定时器设定的时间后自动返回到默认设置。（请参见第 4-5 页上的 *设置模式定时器* 和第 10-6 页上的 *使用复印键（临时设置）*）





 MFC 复印期间，将把接收到的传真存储到内存中而不是将其打印输出。

从自动进稿器中进行单张复印

- 1 按  (复印) 键使其变绿。将原稿面朝上放入自动进稿器中。
 - 2 按启动键。
正在复印时，切勿抽拉原稿。
-  要停止复印，请按**停止 / 退出**键。

从自动进稿器中进行多份复印

- 1 按  (复印) 键使其变绿。将原稿面朝上放入自动进稿器中。
 - 2 使用拨号盘输入要复印的份数 (最多 99 份)。
 - 3 按启动键。
-  要对复印件进行排序，请按**选项**键。

使用扫描仪平板进行单张或多份复印

可使用扫描仪平板进行多份复印。多份复印件将会依次堆叠在一起（首先是第 1 页的所有复印件，然后是第 2 页的所有复印件，依此类推）。可使用临时复印键选择更多设置。（请参见第 10-6 页上的*使用复印键（临时设置）*）

- 1 按 （复印）键使其变绿。抬起文档盖。

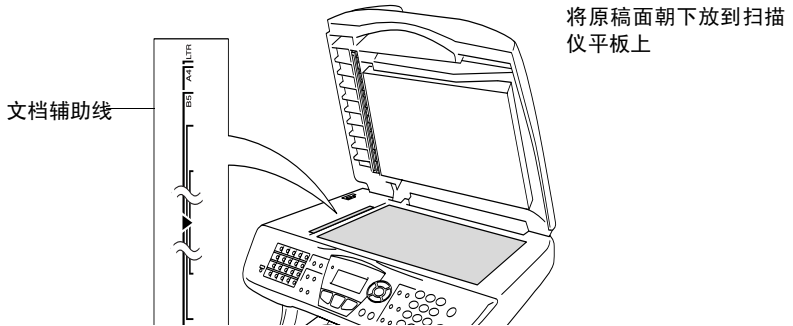

- 2 使用左侧的文档辅助线，将原稿面朝下居中放置在扫描仪平板上然后合上文档盖。
- 3 使用拨号盘输入要复印的份数（最多 99 份）。
例如：要复印 38 份，请按数字 **38**。
- 4 按启动键。
MFC 开始扫描原稿。

 如果您想要对多份复印件进行排序，请使用自动进稿器。
(请参见第 10-3 页上的*从自动进稿器中进行单张复印*)

内存不足信息

如果出现 Out of Memory (内存不足) 的信息, 请按**停止 / 退出**键取消操作, 或按**启动**键复印已扫描页面。继续复印前, 需要清除内存中的一些作业以释放内存。

Out of Memory Copy: Press Start Quit: Press Stop
--

 要获得更多内存, 需关闭传真存储功能。
(请参见第 8-2 页上的 *设置传真存储*)

— 或 —

打印内存中的传真。

(请参见第 5-7 页上的 *从内存中打印传真*)

出现 Out of Memory (内存不足) 的信息时, 如果首先打印出内存中接收的传真而将内存恢复至 100%, 则可以进行复印。

 如果此出错信息多次出现, 您就应该考虑增加内存容量了。有关如何增加内存容量的详细信息, 请参见第 13-1 页上的 *内存条*。

使用复印键 (临时设置)

如果想仅为下一次复印更改设置，可使用临时复印键。

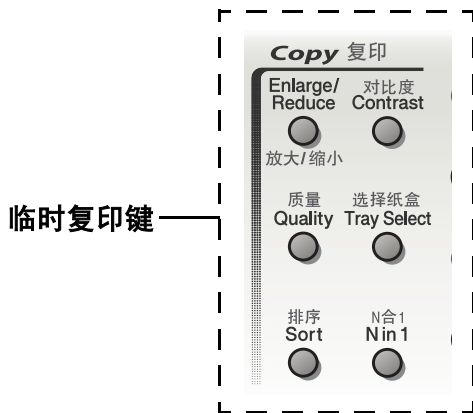

可使用不同的组合。大屏幕上将显示当前的复印模式设置。

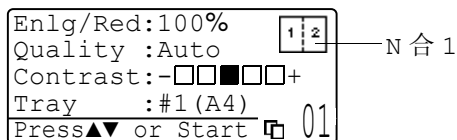

复印模式时的 LCD 示例

放大 / 缩小



可选择下述放大或缩小比率。

Auto（自动）将使 MFC 根据纸张大小自动计算缩小比率。



使用 Custom（自定义）设置可输入一个放大 / 缩小比率，其范围为 25%-400%。

<p>按放大 / 缩小键</p> 	100%
	104% (EXE → LTR)
	141% (A5 → A4)
	200%
	Auto (自动)
	Custom (自定义) (25-400%)
	50%
	70% (A4 → A5)
	78% (LGL → LTR)
	83% (LGL → A4)
	85% (LTR → EXE)
	91% (Full Page)
	91% (整页)
	94% (A4 → LTR)
	97% (LTR → A4)

 仅当将原稿放置在自动进稿器上时才会出现 Auto（自动）的信息。

- 1 按 （复印）键使其变绿。将原稿面朝上放入自动进稿器中，或面朝下放在扫描仪平板上。
- 2 使用拨号盘输入要复印的份数（最多 99 份）。
- 3 按放大 / 缩小键。
- 4 按放大 / 缩小键或  键。

Enlg/Red:100%	
Quality :Auto	
Contrast:-□□■□□+	
Tray :#1 (A4)	
Press▲▼ or Start	01

5 按  或  键选择所需的放大或缩小比率。

按**设定键**。

— 或 —

可选择 Custom（自定义）并按**设定键**。

使用拨号盘输入放大或缩小比率，此比率范围为 25% — 400%。

按**设定键**。

（例如：按数字 **5 3** 输入 53%）

6 按**启动键**。

— 或 —



按其他临时复印键可进行更多设置。



- 特定的复印选项（2合1、4合1或海报）不能与**放大/缩小键**同时使用。
- 使用扫描仪平板时 Auto（自动）设置不可用。

质量（原稿类型）

可选择对应原稿类型的复印质量。默认设置为 Auto（自动），用于包含文本和照片的文档。Text（文本）用于仅有文本的文档。Photo（照片）用于复印照片。

- 1 按 （**复印**）键使其变绿。将原稿面朝上放入自动进稿器中，或面朝下放在扫描仪平板上。
- 2 使用拨号盘输入要复印的份数（最多 99 份）。
- 3 然后按**质量**键。
- 4 按  或  键选择原稿类型（Auto（自动）、Text（文本）或 Photo（照片））。
按**设定**键。
- 5 按**启动**键。
— 或 —
按其他临时复印键可进行更多设置。



使用自动进稿器为复印件排序

如果想为多份复印件进行排序，请使用自动进稿器。将以 123、123、123…的顺序打印页面。

- 1 按 （**复印**）键使其变绿。将原稿面朝上放入自动进稿器中。
- 2 使用拨号盘输入要复印的份数（最多 99 份）。
- 3 按**排序**键。
- 4 按**启动**键。
— 或 —
按其他临时复印键可进行更多设置。

对比度

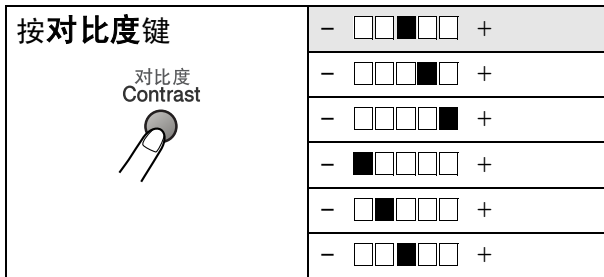

可调节复印亮度使复印件更暗或更亮。

- 1 按  (**复印**) 键使其变绿。将原稿面朝上放入自动进稿器中，或面朝下放在扫描仪平板上。
- 2 使用拨号盘输入要复印的份数（最多 99 份）。
- 3 然后按**对比度**键。
- 4 按  键使复印件更深。
— 或 —
按  键使复印件更浅。
按**设定**键。
- 5 按**启动**键。
— 或 —
按其他临时复印键可进行更多设置。



选择纸盒

仅可为下一份复印件更改使用的纸盒。

- 1 按  (**复印**) 键使其变绿。将原稿面朝上放入自动进稿器中，或面朝下放在扫描仪平板上。
- 2 使用拨号盘输入要复印的份数（最多 99 份）。
- 3 按**选择纸盒**键。
- 4 按  或  键选择纸盒用法。
按**设定**键。
- 5 按**启动**键。
— 或 —
按其他临时复印键可进行更多设置。

（有可选纸盒 #2）

按 选择纸盒 键。 选择纸盒 Tray Select 	Auto（自动）
	#1（XXX）*
	#2（XXX）*

* XXX 是按**功能**键，然后按数字 **1**，**3** 后设定的纸张大小。

 只有已安装了可选纸盒后，屏幕上才会显示纸盒使用选项。





N 合 1



临时键	1 级	2 级	选项	文档 → 最终版式
按 N 合 1 键 	N in 1 (N 合 1)	—	2 合 1 (纵向)	 → 
			2 合 1 (横向)	 → 
			4 合 1 (纵向)	 → 
			4 合 1 (横向)	 → 
	Poster (海报)	—		 → 
	Off (关)	—	—	—

N 合 1 复印

N 合 1 复印

可将两张或四张原稿复印到一张纸上，从而有效地节约纸张。请确保将纸张大小设定为 A4、Letter 或 Legal。

- 1 按  (**复印**) 键使其变绿。将原稿面朝上放入自动进稿器中，或面朝下放在扫描仪平板上。
- 2 使用拨号盘输入要复印的份数（最多 99 份）。
- 3 按 **N 合 1** 键。
按**设定**键选择 N in 1 (N 合 1)。
- 4 按  或  键选择 2 in 1 (P) (2 合 1 (纵向))、2 in 1 (L) (2 合 1 (横向))、4 in 1 (P) (4 合 1 (纵向)) 或 4 in 1 (L) (4 合 1 (横向))。
按**设定**键。
- 5 如果已准备复印，请转到步骤 7。
— 或 —
按  或  键选择 Quality (质量)、Contrast (对比度) 或 Tray (纸盒)。

Enlg/Red:100%	
Quality :Auto	
Contrast:- 00000+	<input type="text" value="1"/> <input type="text" value="2"/>
Tray :#1 (A4)	
Press▲▼ or Start	<input type="text" value="01"/>
- 6 按  或  键选择新的设置。
按**设定**键。
- 7 按**启动**键。
如果正在使用自动进稿器，MFC 将扫描原稿并打印复印件。
— 或 —
如果正在使用扫描仪平板，MFC 开始扫描页面。将下一份原稿放到扫描仪平板上。

Flatbed Copy:
Next Page?
▲ 1.Yes
▼ 2.No
Select ▲▼ & Set
- 8 选择数字 **1** 然后按**设定**键，或者按数字 **1**，复印下一页。
- 9 重复步骤 7 和 8 为每一页设置布局。
- 10 完成扫描原稿所有的页面后，选择数字 **2** 并按**设定**键，或按数字 **2** 打印复印件。



 (P) 表示纵向 (L) 表示横向。

 对于 2 in 1 (P) (2 合 1 (纵向))、2 in 1 (L) (2 合 1 (横向))、4 in 1 (P) (4 合 1 (纵向)) 或 4 in 1 (L) (4 合 1 (横向))，不可使用放大 / 缩小设置。

海报

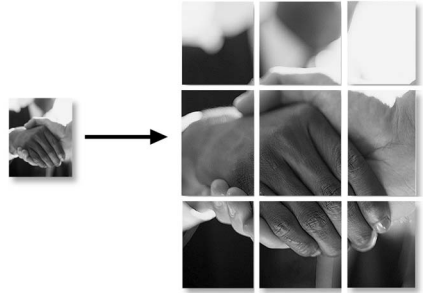
可复印海报大小的照片。
海报复印必须使用扫描仪
平板。



- 1 将原稿面朝下放在扫描仪平板上。
- 2 按 **N 合 1** 键和  或  键选择海报。
按**设定键**。
- 3 按**启动键**。
MFC 开始扫描原稿并打印海报页面。



 对于海报复印，不能进行多份复印或使用放大 / 缩小设置。

更改默认复印设置

可调整下表中所显示的复印设置。除非再次对其进行更改，否则这些设置将一直保存。

子菜单	菜单选项	选项	出厂设置
1.Quality (质量)	—	Text (文本)	自动
		Photo (照片)	
		Auto (自动)	
2.Contrast (对比度)	—	- □□□□ + - □□□□ + - □□□□ + - □□□□ + - □□□□ +	- □□□□ +



质量

- 1 按**功能键**，然后按数字**3, 1**。
- 2 按  或  键选择Text (文本)、Photo (照片) 或 Auto (自动)。按**设定键**。
- 3 按**停止 / 退出键**。

31.Quality
▲ Auto
Text
▼ Photo
Select ▲▼ & Set

对比度

更改对比度可使图像看起来更浅或更深。

- 1 按**功能键**，然后按数字**3, 2**。
- 2 按  键使图像更浅。
— 或 —
按  键使图像更深。
按**设定键**。
- 3 按**停止 / 退出键**。

32.Contrast
- □□■□□ +
Select ◀▶ & Set

11 重要信息

IEC60825 技术规格

本设备是符合 IEC60825 技术规格的“1 类”激光产品。下面所示的标签粘在所需国家。

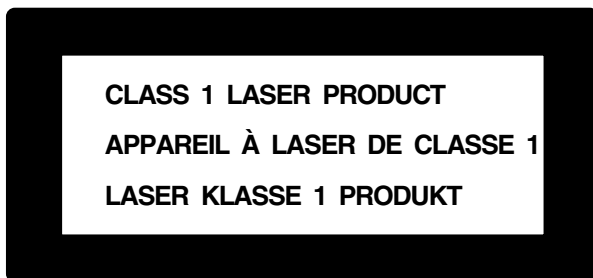

本设备有一个 3B 类激光二极管，在激光器中，它会发出不可见的激光辐射。因此，在任何环境下都不应该打开激光器。

激光二极管

波长： 760 - 810 纳米。
输出： 最大 5mW。
激光类别： 3B 类

注意

如不按照本说明书说明的步骤进行控制、调整或操作，可能导致危险的辐射泄漏。

重要信息

重要安全说明

- 1** 仔细阅读本说明书中所有的说明。
- 2** 请妥善保管好本说明书，以备日后查阅。
- 3** 请遵循产品上标注的警告与说明。
- 4** 清洁之前，请先关闭设备。请勿使用液体或烟雾清洁剂。应使用湿抹布进行清洁。
- 5** 请勿将本产品放在不稳固的表面、台子或桌上。否则，本产品可能会因摔落而导致严重损坏。
- 6** 机壳后面的沟槽和开口用于通风以确保本产品工作可靠并不致过热，这些开口不能被堵塞或覆盖。切勿将本产品放在床上、沙发、破布或其他类似的表面上以防通风口堵塞。切勿将本产品放在散热器或加热器上方或附近。除非提供适当的通风，否则本产品不能置于其它装置中。
- 7** 本产品所用电源应与本产品标签上标示的电源相一致。如果无法确定可用的电源类型，请与经销商或当地的电力公司联系。
- 8** 本产品配备有一个三芯接地型插头。本插头只适用于接地型的电源插座。这是一个安全措施。如果您不能将该插头插入插座，请与电器技师联系更换陈旧的插座。请勿拔掉接地保护插脚。
- 9** 请勿将任何物体放在电源线上。请勿将本产品放置于电源线易被踩到的地方。
- 10** 请勿在 MFC 前方放置任何物体，这会阻塞接收传真。请勿在传真接收通道中放置任何物体。
- 11** 打印期间请勿触摸文档。

- 12** 切勿将任何种类的物体通过本产品机壳的沟槽塞入，这些物体可能碰到有危险的高压部位或使部件发生短路从而导致失火或电击。切勿将任何种类的液体泼洒到本产品上。
- 13** 请勿试图自己维修本产品，因为打开或拆除盖板可能会导致电击或其它危险。所有的维修工作应交由维修人员来完成。
- 14** 当出现以下情况时，请将本产品的插头从主电源插座和电话线插座中拔下，并交给具备资格的专业维修人员进行处理。
- 电源线损坏或磨损时。
 - 有液体进入本产品时。
 - 本产品暴露在雨中或水中时。
 - 按照操作说明进行操作而本产品不能正常工作时，只应进行本说明书中已明确说明的控制操作。不适当的控制操作可能会导致设备损坏，并且常会导致有资格的专业维修人员需要更多的时间才可将产品恢复到正常工作状态。
 - 如果本产品坠落或机壳损坏时。
 - 如果本产品的性能发生了极为明显的变化，表明设备需要维修时。
- 15** 断电后本设备不支持紧急服务拨号。

重要事项 - 为了您的安全

为了确保安全操作，必须将设备附带的三芯电源插头插入有效的标准三芯电源插座上。

与设备相连的电源加长线必须为三芯插头型，并且应该正确地接地。不正确的电源加长线极易导致危险。

事实上，设备工作正常并不意味着电源已有接地保护或设备已十分安全地进行了安装。出于对您安全的考虑，如果您对电源是否已有效接地有任何疑问，请咨询专业电器人员。

断开设备

本设备必须安装在靠近电源插座的地方。遇到紧急情况时，必须将电源线从电源插座上拔下以完全切断电源。

局域网连接

注意：在不超过额定电压的情况下将本产品连接到局域网中。

ENERGY STAR® 声明

作为 ENERGY STAR® 的合作伙伴，兄弟工业株式会社决定使自己的产品符合 ENERGY STAR® 节能的指导方针。



⚠ 注意防止电击，在维修、更换或安装设备之前要将所有电缆从墙上插座中拔出。

本设备可能不能用于电信局提供的投币电话线路或不能连接到内部通话系统上。

对于因使用本信息而产生的包括直接、特殊及间接的损坏，Brother 公司均不承担任何经济或其他责任。本说明书不给予或提供任何此类担保。

编辑及出版声明

本说明书由兄弟工业株式会社编辑出版，说明书中包含有最新产品的说明和技术规格。

本说明书内容及产品规格如有更改，恕不另行通知。

Brother 公司保留对包含在本使用说明书中的产品规格和材料作出更改的权利，恕不另行通知，同时由于使用本说明书所包含的材料所造成的任何损坏（包括后果），包括但不限于本出版物的排版及其它错误，Brother 公司将不承担任何责任。

商标

brother 标识是兄弟工业株式会社的注册商标。

brother 是兄弟工业株式会社的注册商标。

Multi-Function Link 是 Brother 国际公司的注册商标。

版权所有 © 2004 Brother Industries Ltd. 保留所有权利。

Windows 和 Microsoft 是 Microsoft（微软公司）在美国和其他国家的注册商标。

Macintosh、QuickDraw、iMac 和 iBook 是 Apple（苹果）计算机公司的商标和注册商标。

Postscript 和 Postscript Level 3 是 Adobe 系统有限公司的注册商标和商标。

Presto!PageManager 是 NewSoft 技术公司的注册商标。

本说明书中提及的软件名称都有一份软件许可协议，此协议指明了其相应的所有者。

提及的品牌和产品名称均是其相应公司的注册商标。

12 故障排除和日常维护

故障排除

重要

要获得技术帮助，请致电 MFC 购买国家的 Brother 经销商。电话必须来自所在国。

错误信息

任何一种完善的办公产品都有可能出现错误。若出现这种情况，MFC 一般能识别这些问题，并显示错误信息。下表列示了最常见的错误信息。

错误信息		
错误信息	原因	措施
Change Drum Soon (立即更换硒鼓)	硒鼓单元已接近其使用寿命。	可继续使用此硒鼓单元。出现打印质量问题后，请更换一个新硒鼓单元。
	未重置硒鼓计量器。	1. 打开前盖，然后按 清除/返回 键。 2. 按数字 1 重置硒鼓计量器。
Check Original (检查文档)	未插入原稿或未正确进纸，或者从自动进稿器进行扫描的原稿长度超过了 90 厘米。	请参见第 12-4 页上的 原稿卡住 。
Check Paper (检查纸张) Check Paper #1 (检查纸张 #1) Check Paper #2 (检查纸张 #2)	MFC 缺纸或纸盒中的纸张装入不正确。	将纸张重新装入到纸盒中。 — 或 — 将纸张取出并再次装入。

错误信息		
错误信息	原因	措施
Check Paper Size (检查纸张大小)	当屏幕上显示此错误信息时,表明纸盒中的纸张大小与所设定(按 功能键 ,然后按数字 1, 3)的纸张大小不匹配。	装入适当大小的纸张或更改默认设置。(请参见第 4-5 页上的 设置模式定时器)。
Check Scan Lock (检查扫描仪锁)	扫描仪锁锁上了。	解除扫描仪锁定杆,然后按 停止/退出键 。
Comm.Error (通信错误)	电话线路质量太差所导致的通信错误。	再次呼叫。如果问题依旧,请致电电信局检查电话线路。
Connection Fail (连接失败)	轮询了一个非轮询等待模式的传真设备。	检查对方的轮询设置。
Cooling Down (正在冷却) Wait for a while (请稍候)	硒鼓单元或墨粉盒温度太高。MFC 将暂停当前的打印作业并进入冷却模式。在冷却模式期间,当 MFC 屏幕上显示 Cooling Down (正在冷却)及 Wait for a while (请稍候)的信息时,可听到风扇高速转动的声音。	等候 20 分钟待其冷却。
Cover Open (前盖打开) Pls Close Cover (请合上前盖)	未完全合上前盖。	请合上硒鼓单元前盖。
Disconnected (已断开)	对方或对方的传真设备终止了此次呼叫。	请尝试再次发送或接受。
Face Up Open (正面向上出纸盒打开)	正面向上出纸盒打开了。	请合上正面向上出纸盒。
Fuser Open (热融单元打开了)	热融单元盖打开了。	请合上盖,清除卡纸。(请参见第 12-5 页上的 卡纸)
Machine Error XX (设备故障 XX)	MFC 出现了机械故障。	送至 Brother 公司特约维修站进行修理。
No Response/Busy (无响应/繁忙)	所拨打的号码未响应或线路繁忙。	核对号码并再试一次。

错误信息		
错误信息	原因	措施
Not Registered (未注册)	访问了未设定号码的单拨号或速拨号码。	设置此单拨号或速拨号码。(请参见第 7-1 页上的 <i>存储单拨号码</i> 和第 7-3 页上的 <i>存储速拨号码</i>)
Out of Memory (内存不足)	无法将数据存储到内存中。	<p>(发传真时)</p> <p>按停止 / 退出键, 等待并直到其他操作处理完成, 然后再次进行发送。</p> <p>— 或 —</p> <p>从内存中清除数据。(请参见第 10-5 页上的 <i>内存不足信息</i>)</p> <p>(复印时)</p> <p>按停止 / 退出键, 等待并直到其他操作处理完成, 然后再次进行发送。</p> <p>— 或 —</p> <p>从内存中清除数据。(请参见第 10-5 页上的 <i>内存不足信息</i>)</p> <p>— 或 —</p> <p>添加一个可选配内存条。(请参见第 13-1 页上的 <i>内存条</i>)</p> <p>(打印时)</p> <p>降低打印分辨率。(请参见第 2-5 页上的 <i>打印质量</i> (随机光盘上的软件说明书))</p> <p>— 或 —</p> <p>从内存中清除数据。(请参见第 10-5 页上的 <i>内存不足信息</i>)</p> <p>— 或 —</p> <p>添加一个可选配内存条。(请参见第 13-1 页上的 <i>内存条</i>)</p>
Paper Jam (卡纸)	纸张卡在在了 MFC 中。	请参见第 12-5 页上的 <i>卡纸</i> 。
Pls Open Cover (请打开前盖)	纸张、碎纸片或回形针等可能卡在 MFC 内部。	打开前盖。如果看见任何卡住的纸张或异物, 请轻轻地拉出, 然后合上前盖。如果仍旧出现此错误信息, 请再次打开然后合上前盖。如果 MFC 不能自我重置并返回到日期和时间状态下, 则屏幕上将显示出 Machine Error XX (设备错误 XX) 的信息。
Toner Empty (墨粉用尽)	未安装墨粉盒。 — 或 — 墨粉已用完而且不能打印。	重新安装墨粉盒。 — 或 — 请更换墨粉盒。(请参见第 12-24 页上的 <i>更换墨粉盒</i>)
Toner Low (墨粉不足)	如果屏幕上显示出了 Toner Low (墨粉不足) 的信息, 仍可继续打印。但是若墨粉已枯竭, MFC 将显示此信息表明墨粉很快将用完。	现在就订购一个新的墨粉盒。

原稿卡住

根据原稿卡住的位置，遵循适当的说明取出纸张。

原稿卡在了自动进稿器的顶部

- 1 取出自动进稿器内所有未卡住的纸张。
- 2 抬起自动进稿器盖。
- 3 将卡住的纸张向右拉出。
- 4 合上自动进稿器盖。
- 5 按**停止 / 退出**键。

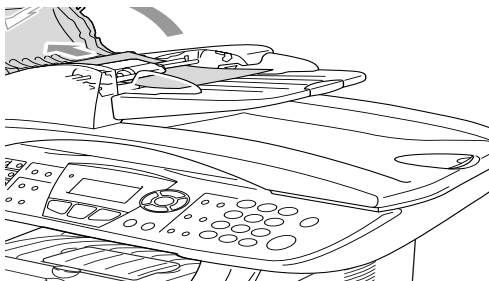

原稿卡在了自动进稿器内部

- 1 取出自动进稿器内所有未卡住的纸张。
- 2 抬起文档盖。
- 3 将卡住的纸张向右拉出。
- 4 合上文档盖。
- 5 按**停止 / 退出**键。

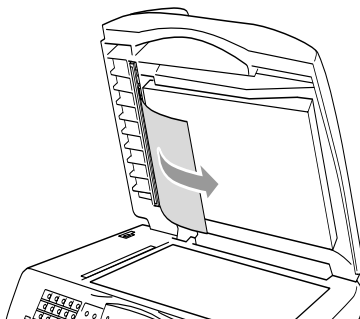

— 或 —

- 1 将自动进稿器向外拉至支架。
- 2 将卡住的纸张向右拉出。
- 3 按**停止 / 退出**键。

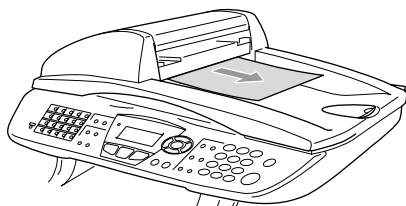

卡纸

要清除卡纸，请遵循本节所述步骤进行操作。

警告

刚使用完 MFC 后，MFC 的某些内部部件温度会异常高。打开 MFC 的前盖或后出纸盒时，切勿触摸下图中所标示的阴影部件。

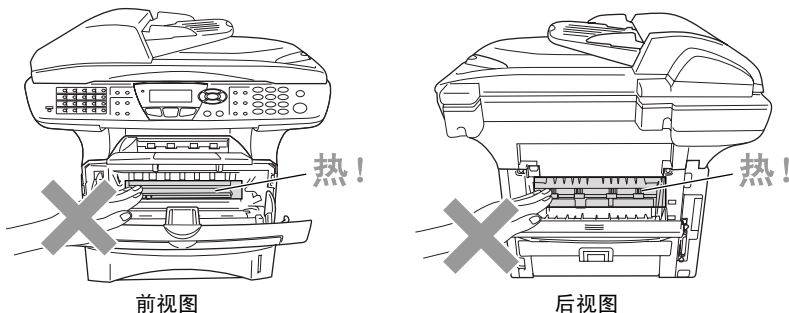

请遵循下述操作步骤清除卡住的纸张。

当遵循下述步骤将卡住的纸张全部取出后，应先安装纸盒，再合上前盖，MFC 将自动恢复打印。



- 如果使用可选下层纸盒时出现卡纸现象，请检查上层纸盒的安装是否正确。
- 添加新纸张时，应将纸盒中的纸张全部取出，堆叠整齐后再放入纸盒。这样有助于防止一次进入MFC的纸张过多并降低了卡纸的可能性。

- 1 将纸盒完全从 MFC 中抽出。
- 2 向上将卡住的纸张从 MFC 中抽出来。

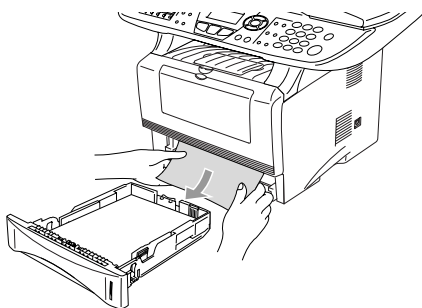

- 3 按前盖释放按钮并打开设备前盖。
- 4 取出硒鼓单元组件。向上将卡住的纸张从 MFC 中抽出。如果此时无法轻松地将硒鼓单元取出，请勿强行用力抽出。而是应拿住卡住纸张的边缘，将纸张从纸盒中抽出。

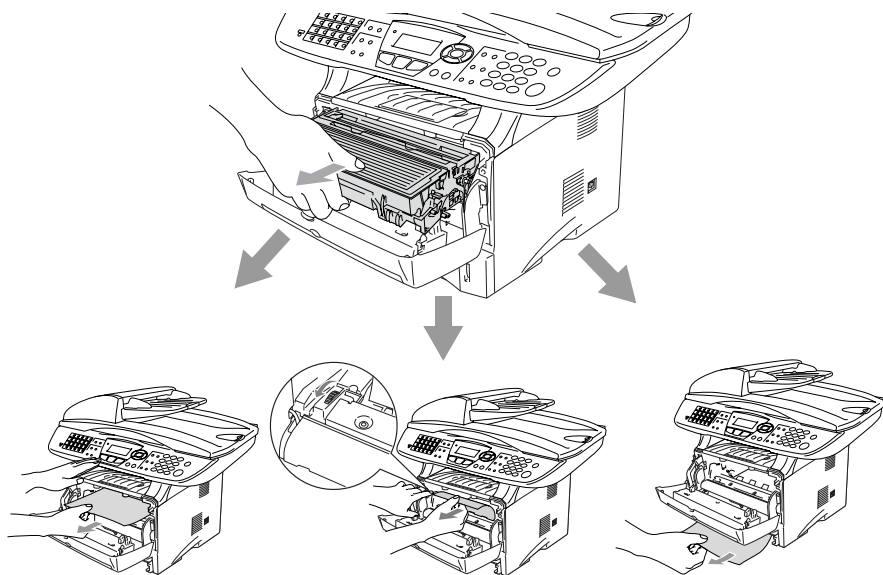

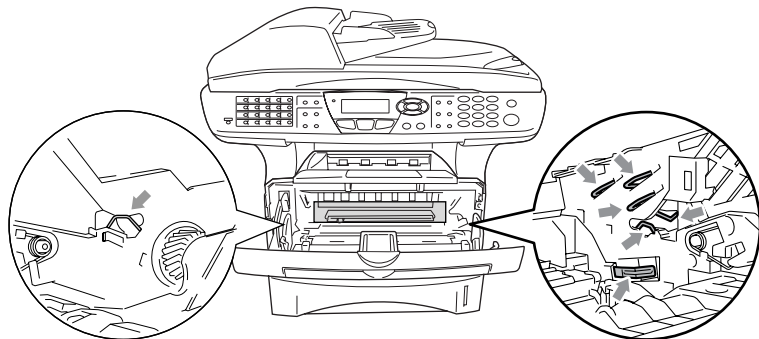

警告

为了防止因静电对MFC所造成的损坏，切勿触摸下图中所示的电极。

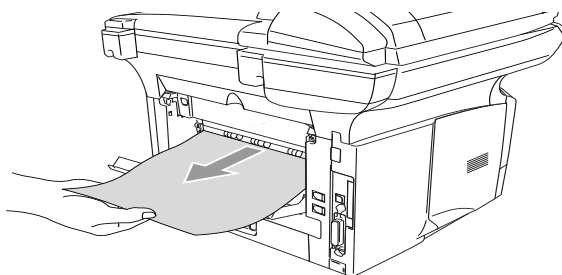

- 5** 打开后出纸盒。将卡住的纸张从热融单元中抽出。如果清除了卡住的纸张，请转到步骤 7。



 如果必须从 MFC 后方抽出纸张时，热融单元可能会粘上墨粉，并且可能会洒落在下一次打印输出上。因此，一定要打印几张测试页，直到看不见洒落的墨粉为止。

警告

刚使用完 MFC 后，MFC 的某些内部部件温度会异常高请务必等到 MFC 完全冷却后方可触碰 MFC 的内部部件。

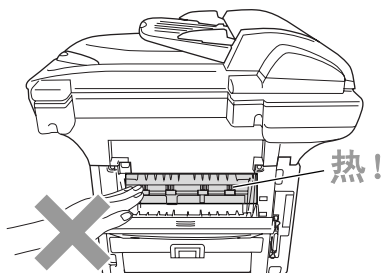

后视图

- 6** 打开卡纸清除盖（热熔单元盖）。将卡住的纸张从热熔单元中抽出。

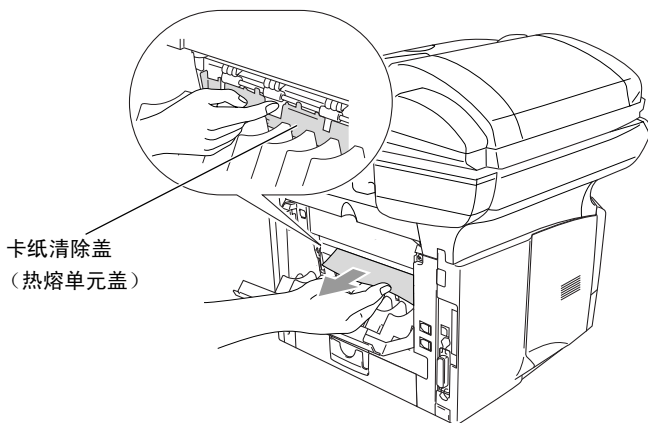

- 7** 请合上卡纸清除盖。合上后部出纸盒。

- 8** 按下蓝色锁定杆，将墨粉盒从硒鼓单元中取出。如果硒鼓单元中有卡住的纸张，请取出。

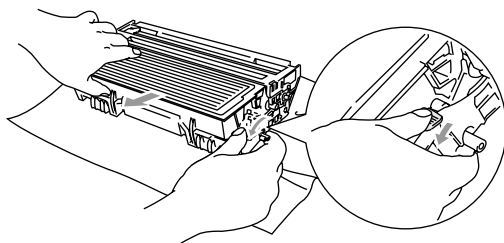

- 9** 将硒鼓单元组件装回 MFC 中。
- 10** 将纸盒装入 MFC 中。
- 11** 合上前盖。

MFC 常见问题

如果您认为设备可能有问题，请先**复印一份**。如果复印件良好，则说明 MFC 没有什么问题。然后请查阅下表，并依照故障排除提示进行操作。

问题	提示
打印或接收传真	
压缩打印以及出现水平条纹或句子的顶部或底部被截断。	如果复印件良好，则可能是线路连接出现故障或电话线路上可能有静电或干扰。如果复印件不清楚，请清洁扫描仪部分。如果问题依旧，请致电 Brother 公司或其经销商寻求服务。
打印质量差。	请参见第 12-14 页上的 <i>提高打印质量</i> 。
接收传真时出现垂直条纹黑线。	有时候，接收的传真上会出现垂直条纹 / 黑线。可能是 MFC 的电晕丝脏了，或者是发送方的传真扫描仪脏了。清洁主电晕丝（请参见第 12-23 页上的 <i>清洁硒鼓单元</i> ），或要求发件人先复印一次以确定是否是发送方设备出现故障。可从另一台传真设备上接收传真。如果问题依旧，请致电经销商寻求服务。
水平条纹或缺线。	您可能会收到带水平条纹或缺线的传真。通常这是因为电话连接不好而引起的。请让对方再发一次传真。
接收的传真被分割或出现空白页。	如果所接收到的数据被分开并打印在两页上，或者您多收到一张空白页，可能是您的纸张大小设置与您所使用的纸张不匹配。（请参见第 2-1 页上的 <i>推荐使用的纸张</i> ）确保将自动缩小设置为 on（开）。（请参见第 5-5 页上的 <i>打印缩小了的接收传真（自动缩小）</i> ）
电话线路或连接	
不能拨号	检查拨号音。更改 Tone/Pulse（音频 / 脉冲）设置。（请参见第 4-14 页上的 <i>设置音频或脉冲拨号模式</i> ）检查所有线路连接情况。检查电源线的连接情况。拿起外接听筒并手动拨号发送一份传真。等待听到传真接收音后，按 启动键 。
当有呼叫时 MFC 不应答。	确保 MFC 处于正确的接收模式。（请参见第 6-7 页上的 <i>基本发送操作</i> ）检查拨号音。如有可能，呼叫 MFC 以检查是否应答。如果依旧不应答，请检查电话线的连接情况。呼叫 MFC 时，如果没有铃声，请联系电信局检查此线路。







问题	提示
发送传真	
传输质量差。	将分辨率更改为 Fine (精细) 或 S.Fine (超精细)。复印一份原稿以检查 MFC 的扫描仪工作是否正常。如果复印质量不好, 则请清洁扫描仪。(请参见第 12-21 页上的 <i>清洁扫描仪</i>)
传输验证报告显示“RESULT:NG (结果: 不良)”或“RESULT:ERROR (结果: 出错)”。	电话线路上可能有临时噪音或静电干扰。再次发送传真。如果在发送 PC FAX 传真后, 传输验证报告上显示 RESULT:NG (结果: 不良), 则 MFC 可能内存不足。要获得更多的内存, 可关闭传真存储功能 (请参见第 8-2 页上的 <i>设置传真存储</i>), 打印内存中的传真 (请参见第 5-10 页上的 <i>轮询</i>), 或取消延传真或轮询作业 (请参见第 6-12 页上的 <i>取消正在处理的传真作业</i>)。如果问题依旧, 请联系电信局检查电话线路。
发送传真时出现垂直条纹黑线。	复印一份文档, 如果问题依旧, 则表明扫描仪脏了。(请参见第 12-21 页上的 <i>清洁扫描仪</i>)
处理拨入的呼叫	
MFC “听到” CNG 音频。	如果将 MFC 的传真检测功能设定为 ON (开), 设备将对声音更加敏感。MFC 有可能错误地将线路上的语音或声音识别成了传真呼叫, 并用传真接收音进行响应。可按 停止 / 退出 键取消激活传真。将传真检测功能设为 OFF (关), 尽量避免出现此类问题。(请参见第 5-4 页上的 <i>传真检测</i>)
将传真呼叫转移到 MFC 上。	如果是 MFC 在上应答, 请按 启动 键, 并立即挂起。如果是在外接电话或分机电话上应答, 按远程激活代码 (默认设置是 *51)。MFC 应答时, 请挂断电话。
单线路上的自定义功能。	如果在 MFC 的电话线路上设置了呼叫等待、RingMaster、语音邮件功能, 或存在应答设备、警报系统和其他自定义功能, 那么这些都有可能导导致发送或接收传真故障。
菜单设置问题	
试图访问设置接收和设置发送菜单时, MFC 发出哔哔声。	请确保 MFC 处于传真模式。如果 Fax (传真)  键未显示为绿色, 则请按传真键以进入传真模式。设置接收设置 (按 功能 键, 然后按数字 2, 1) 和设置发送设置 (按 功能 键, 然后按数字 2, 2) 这两个设置均仅在 MFC 处于传真模式下时才可用。
复印质量问题	
垂直条纹出现在复印中。	有时候, 复印件上会出现垂直条纹。可能是扫描仪或电晕丝脏了。请清洁它们。(请参见第 12-21 页上的 <i>清洁扫描仪</i> 和第 12-23 页上的 <i>清洁硒鼓单元</i>)

问题	提示
打印设备问题	
MFC 不打印。	<p>请检查：</p> <ul style="list-style-type: none"> • MFC 插头是否已接好并且电源开关已打开。（请参见第五页上的快速设置指导手册） • 墨粉盒及硒鼓单元是否已经正确安装。（请参见第 12-29 页上的 <i>更换硒鼓单元</i>） • 接口电缆是否牢固地连接到 MFC 和计算机上。（请参见快速设置指导手册） • 检查 MFC 屏幕上是否出现了错误信息。（请参见第 12-1 页上的 <i>错误信息</i>）
MFC 意外打印输出或打印出乱码。	请重置 MFC 或关闭设备然后重新打开。检查应用程序中的主要设置，确保应用程序与 MFC 正常运作。
MFC 前两页打印正确，但随后的某些页面出现丢失文字现象。	计算机未识别出打印机的输入缓冲已满信号。请检查 MFC 电缆连接是否正确。
MFC 无法打印出整页的文档。出现 Out of Memory（内存不足）的信息。	请降低打印分辨率。降低文档的复杂性，然后再次打印。在应用软件中降低图形质量或减少字体大小的数量。
可以从屏幕上看到文档的页眉和页脚，但在打印输出时却没有打印出来。	大多数激光打印机都有一个非打印区域，此区域的数据不能够打印输出。通常页面的头两行和最后两行都不打印，余下 62 个可打印行。调整文档上下页边距，以便可以进行最大限度的打印输出。
扫描问题	
扫描时出现 TWAIN 错误。	请确保将 Brother TWAIN 驱动程序选择为首选源。在 PaperPort® 中，点击文件菜单中的扫描，然后选择 Brother TWAIN 驱动程序。
软件问题	
不能安装软件或打印。	运行 MFC-Pro Suite 软件修复再安装 光盘上的程序。程序将修复并重新安装软件。
无法进行“2 合 1 或 4 合 1”打印。	请检查应用程序中的纸张大小设置，确保其与打印机驱动程序中的设置相同。
使用 Adobe Illustrator 时无法进行打印。	请尽量降低打印分辨率。
使用 ATM 字体时，有些字符可能会丢失或有些字符打印错位。	如果所使用的操作系统为 Windows® 98/98SE/ME，从“开始”菜单中选择“打印机设置”。选择“Brother MFC-8440(USB) Printer”的属性。在“详细资料”选项卡中，点击“后台设置”按钮。从“后台数据格式”选择“RAW”。

问题	提示
出现了“Unable to write to LPT1（无法写入 LPT1）”或“LPT1 already in use（LPT1正在使用中）”的错误信息。	1. 确保 MFC 已打开（插头已插入，然后打开电源开关），并确保设备直接连接到附带的 IEEE-1284 双向并行端口电缆。本电缆不得经越其他外围设备（例如 Zip 驱动器、外置光盘驱动器或转换盒）。 2. 确保 MFC 的屏幕上不显示错误信息。
出现“MFC is Busy（MFC 繁忙）”或“MFC Connect Failure（MFC 连接失败）”的错误信息。	3. 确保不存在其他设备驱动程序在通过并行端口进行通讯，并且此驱动程序是随开机而自动运行（例如，ZIP 驱动器的驱动程序、外置光盘驱动器的驱动程序等等），建议检查区域： <i>（win.ini 文件中的 Load=, Run= 命令行或者设置组）</i> 4. 询问计算机生产商，以确认 BIOS 中的计算机并行端口设置是否支持双向模式，例如（并行端口模式 -ECP）。
出现“MFC Connect Failure（MFC 连接失败）”的信息。	如果设备未与计算机相连，但已加载了 Brother 软件，则每次重新启动 Windows® 时计算机上将出现“MFC Connect Failure（MFC 连接失败）”的信息。可忽视此信息或按照下述操作步骤来关闭此信息提示。 从随机光盘中，双击“\toolWarnOFF.REG”即可。 除非重新启动与本设备相连接的计算机，否则设备控制面板上的 Scan（扫描）键将失效。 要使扫描键重新有效，双击随机光盘中的“\toolWarnOFF.REG”即可。
纸张处理问题	
MFC 无法装入纸张。屏幕上显示 Check Paper（检查纸张）或 Paper Jam（卡纸）的信息。	请检查在屏幕上是否出现了 Check Paper（检查纸张）或 Paper Jam（卡纸）的信息。如果纸张用尽，请将一叠新纸装入到纸盒中。如果纸盒中有纸，请确保纸张堆放整齐。如果纸张卷曲，应该在打印前将纸张伸直。将纸叠从纸盒中取出来翻个面，再将纸叠重新装入纸盒，有时这种方法有助于清除故障。减少纸盒中纸张的数量，然后再次打印。确保在打印机驱动程序中选择的不是手动进纸或 MP 进纸方式。
MFC 无法从手动进纸槽中装入纸张。	请重新插入纸张，每次插入一张。确保在打印机驱动程序中选择的是手动进纸方式。
如何装入信封？	可从手动进纸槽中装入信封。必须正确设置应用程序，以便在所用的信封尺寸上打印输出。通常应在软件的页面设置或文档设置菜单中进行设置。请参考软件应用程序说明书。
使用何种纸张？	可使用激光设备能处理的普通纸、信封、透明胶片和标签。（关于您能使用纸张的更多信息，请参见第 1-11 页上的 <i>打印机操作键</i> （随机光盘上软件使用说明书））
如何清除卡纸？	请参见第 12-5 页上的 <i>卡纸</i> 。
打印质量问题	
打印页卷曲。	非标准的薄纸或厚纸都可能导致此类问题。请确保所使用的纸张类型与所使用的介质类型相匹配。（请参见第 4-6 页上的 <i>设置纸张类型</i> 和第 2-4 页上的 <i>介质类型</i> （随机光盘上的软件使用说明书））
打印页有污点。	纸张类型可能与正在使用的打印介质类型不一致。— 或 — 打印介质太厚、表面粗糙（请参见第 4-6 页上的 <i>设置纸张类型</i> 和第 2-4 页上的 <i>介质类型</i> （随机光盘上的软件使用说明书））
打印输出太浅。	在打印机驱动程序的高级选项卡中将省墨模式设置为关。（请参见第 2-6 页上的 <i>省墨模式</i> （随机光盘上的软件说明书））
网络问题	
不能通过网络进行打印	确保 MFC 电源已开并已在在线处于准备就绪状态。按测试按钮，然后将打印出 NC-9100h 的当前设置列表。检查电缆与网络连接是否完好。如果可能，可使用不同的电缆将 MFC 连接到集线器上不同的端口中。检查 LED 指示灯是否亮。可通过 NC-9100h LED 指示灯的颜色（两种）诊断故障。

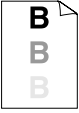

提高打印质量

本节包含下列主题：

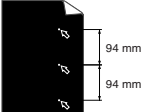
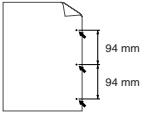
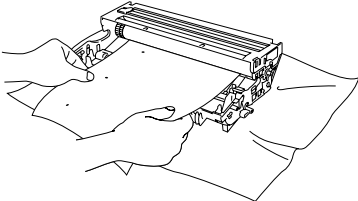
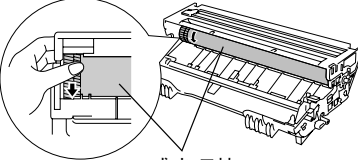
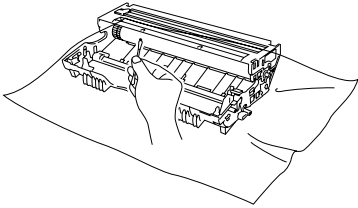
打印质量差的示例	建议
 <p>模糊</p>	<p>请检查打印机环境。注意诸如潮湿、高温等环境条件可能导致打印机打印输出时图像模糊。（请参见第 iv 页上的 <i>选择安装位置</i>）</p> <p>如果整张页面图像颜色太淡，可能已打开了节墨模式。请在打印机驱动程序的属性选项卡中关闭节墨模式。</p> <p>— 或 —</p> <p>如果 MFC 未连接到计算机中，请关闭 MFC 的 Toner Save（省墨模式）。（请参见第 4-9 页上的 <i>节墨模式</i>）</p> <p>试着安装一个新的墨粉盒。（请参见第 12-24 页上的 <i>更换墨粉盒</i>）</p> <p>试着安装一个新的硒鼓单元。（请参见第 12-29 页上的 <i>更换硒鼓单元</i>）</p>
 <p>灰色背景</p>	<p>确保所用纸张符合 Brother 公司所推荐的纸张规格。（请参见第 2-1 页上的 <i>关于纸张</i>）</p> <p>请检查打印机环境，因为在高温或高湿度的情况下打印时，可能会使打印输出的背景底纹增多。（请参见第 iv 页上的 <i>选择安装位置</i>）</p> <p>安装一个新的墨粉盒。（请参见第 12-24 页上的 <i>更换墨粉盒</i>）</p> <p>安装一个新的硒鼓单元。（请参见第 12-29 页上的 <i>更换硒鼓单元</i>）</p>
 <p>重像</p>	<p>确保所用纸张符合 Brother 公司所推荐的纸张规格。表面粗糙的纸张或厚的打印介质都可能导致打印输出重影。</p> <p>确保在打印机驱动程序中选择了适当的介质类型。（请参见第 2-1 页上的 <i>关于纸张</i>）</p> <p>试着安装一个新的硒鼓单元。（请参见第 12-29 页上的 <i>更换硒鼓单元</i>）</p>
 <p>墨粉斑点</p>	<p>确保所用纸张符合 Brother 公司所推荐的纸张规格。表面粗糙的纸张在打印输出时，会导致此打印问题。（请参见第 2-1 页上的 <i>关于纸张</i>）</p> <p>硒鼓单元可能已损坏。安装一个新的硒鼓单元。（请参见第 12-29 页上的 <i>更换硒鼓单元</i>）</p>
 <p>空心打印</p>	<p>确保所用纸张符合 Brother 公司所推荐的纸张规格。（请参见第 2-1 页上的 <i>关于纸张</i>）</p> <p>请在打印机驱动程序中选择 Thick paper（厚纸），或使用比当前纸张薄些的纸张。</p> <p>请检查打印机环境，因为在高湿度的情况下打印时，可能会导致打印输出空心。（请参见第 iv 页上的 <i>选择安装位置</i>）</p>
 <p>全黑</p>	<p>可通过滑动硒鼓单元蓝色滑块来清洁硒鼓单元内部的主电晕丝，从而消除此问题。确保将蓝色滑块滑回到了其初始位置（▲）。（请参见第 12-23 页上的 <i>清洁硒鼓单元</i>）</p> <p>硒鼓单元可能已损坏。安装一个新的硒鼓单元。（请参见第 12-29 页上的 <i>更换硒鼓单元</i>）</p>

打印质量差的示例	建议
 <p>黑色文本和图形每隔 94 毫米，打印页上就会出现白色斑点</p>  <p>每隔 94 毫米，打印页就会出现黑色斑点</p>	<p>如果在打印几页后，仍然无法消除此类问题，则可能在 OPC 鼓表面上粘有标签胶水。</p> <p>请按如下步骤清洁硒鼓单元：</p> <ol style="list-style-type: none"> 1 将打印样例放在硒鼓单元的前面，这样就可以找出图像缺陷的具体位置。 
	<ol style="list-style-type: none"> 2 在查看 OPC 鼓的表面时，用手转动硒鼓单元齿轮。 <p>! 注意</p> <p>请勿用手指触碰硒鼓表面。</p>  <p>感光硒鼓</p>
	<ol style="list-style-type: none"> 3 在找到与打印样例匹配的标记后，请用棉布药签擦洗 OPC 鼓表面，直到将 OPC 鼓表面的污渍或纸末完全擦掉。  <p>! 注意</p> <p>请勿用锋利的物体清除感光鼓表面上的污渍。如：圆珠笔，回形针等</p> <p>硒鼓单元可能已损坏。安装一个新的硒鼓单元。（请参见第 12-29 页上的 更换硒鼓单元）</p>

打印质量差的示例	建议
 <p>水平重复的黑色墨粉标记</p>	<p>硒鼓单元可能已损坏。安装一个新的硒鼓单元。（请参见第 12-29 页上的 更换硒鼓单元）</p> <p>确保所用纸张符合 Brother 公司所推荐的纸张规格。（请参见第 2-1 页上的 关于纸张）</p> <p>如果使用激光打印机的标签页，标签上的胶水有时可能会粘到 OPC 鼓的表面上。清洁硒鼓单元（请参见第 12-23 页上的 清洁硒鼓单元）</p> <p>请勿使用有回形针或订书钉的纸张，因为这些纸张会划伤硒鼓表面。</p> <p>如果没有包装的硒鼓单元受到阳光直射或室内光线照射，硒鼓单元可能会受到损坏。</p>
 <p>水平重复的白色条纹</p>	<p>确保所用纸张符合 Brother 公司所推荐的纸张规格。表面粗糙的纸张或厚的打印介质可能会导致此问题。</p> <p>确保在打印机驱动程序中选择了适当的介质类型。</p> <p>此问题有时可能会自动消失。可打印多张测试页来消除此问题，特别是打印机长时间未用时。</p> <p>硒鼓单元可能已损坏。安装一个新的硒鼓单元。（请参见第 12-29 页上的 更换硒鼓单元）</p>
 <p>水平重复条纹</p>	<p>清洁打印机内部和硒鼓单元的主电晕丝。（请参见第 12-23 页上的 清洁硒鼓单元）</p> <p>硒鼓单元可能已损坏。安装一个新的硒鼓单元。（请参见第 12-29 页上的 更换硒鼓单元）</p>
 <p>黑色垂直条纹</p> <p>打印页垂直方向粘有墨粉。</p>	<p>请清洁硒鼓单元的主电晕丝。</p> <p>确保主电晕丝清洁器位于初始位置 (▲)</p> <p>硒鼓单元可能已损坏。安装一个新的硒鼓单元。（请参见第 12-29 页上的 更换硒鼓单元）</p> <p>墨粉盒可能已损坏。安装一个新的墨粉盒。（请参见第 12-24 页上的 更换墨粉盒）确保打印机内部没有碎纸片遮住了激光器窗口。</p> <p>定影单元可能被弄脏。请致电客户服务中心。</p>
 <p>页面中的白色垂直条纹</p>	<p>可以用一块柔软的棉布擦拭激光器窗口来清除这种故障。（请参见第 12-22 页上的 清洁打印机）</p> <p>墨粉盒可能已损坏。安装一个新的墨粉盒。（请参见第 12-24 页上的 更换墨粉盒）</p>
 <p>打印页倾斜</p>	<p>确保纸张或其他介质已正确装入纸盒中，并检查靠着纸叠的导纸板是否太紧或太松。</p> <p>请正确设定导纸板。</p> <p>如果正在使用手动进纸槽（或多功能纸盒）。（请参见第 2-4 页上的 如何装入纸张）</p> <p>纸盒可能太满。</p> <p>检查纸张类型和质量。（请参见第 2-1 页上的 关于纸张）</p>

打印质量差的示例	建议
 <p data-bbox="239 272 330 293">卷曲或波纹</p>	<p data-bbox="432 153 911 173">检查纸张类型和质量。高温和高湿度都可能导致纸张卷曲。</p> <p data-bbox="432 177 1020 218">如果不经常使用打印机，纸盒中的纸张可能放置的时间太长。请将纸盒中的纸叠翻过来。同时，将纸盒中的纸叠散开并旋转 180 度。</p> <p data-bbox="432 221 997 242">使用直通式输出路径再次打印。（请参见第 2-4 页上的 <i>如何装入纸张</i>）</p>
 <p data-bbox="239 432 330 453">折皱或折痕</p>	<p data-bbox="432 312 591 333">确保纸张装入正确。</p> <p data-bbox="432 336 885 357">检查纸张类型和质量。（请参见第 2-1 页上的 <i>关于纸张</i>）</p> <p data-bbox="432 360 997 381">使用直通式输出路径再次打印。（请参见第 2-4 页上的 <i>如何装入纸张</i>）</p> <p data-bbox="432 384 893 405">将纸盒中的纸叠翻过来或将进纸盒中的纸张旋转 180 度。</p>



硒鼓单元是易耗品，应该定期更换。

包装及运输 MFC

当运输 MFC 时，应使用随机所带的专用包装材料。如果因未正确包装 MFC 而导致的任何损坏，不在 Brother 公司的保修范围内。

- 1 关闭 MFC 电源开关。
- 2 从墙上电话插座上拔掉 MFC。
- 3 从电源插座中拔掉 MFC。

锁上扫描仪锁

- 4 推上扫描仪锁定杆锁定扫描仪。锁定杆在扫描仪平板的左侧。

扫描仪锁定杆

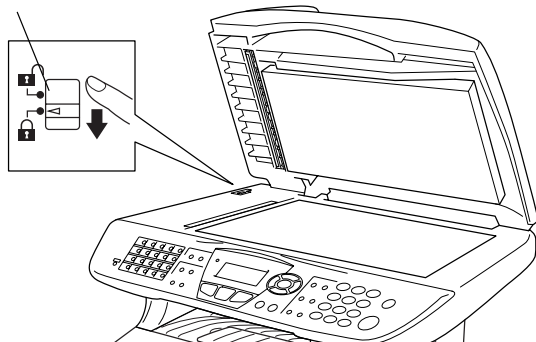

! 注意

在移动和运输设备前，由于未锁定扫描仪而导致 MFC 的损坏不在保修范围内。

- 5 打开前盖。

- 6 取出硒鼓单元及墨粉盒组件。但不要从硒鼓组件中取出墨粉盒。

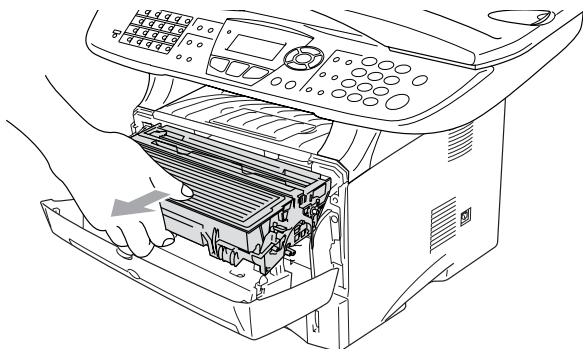

- 7 将硒鼓单元和墨粉盒装入塑料袋中，并封好塑料袋。

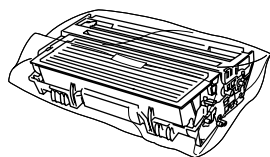

- 8 合上前盖。向下折叠正面向下的出纸盒托纸板。移去电话线。

- 9 用塑料袋包装好MFC，并将它放入原包装材料的硬纸盒中。

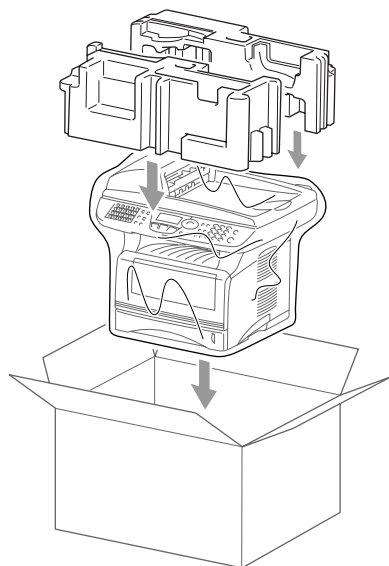
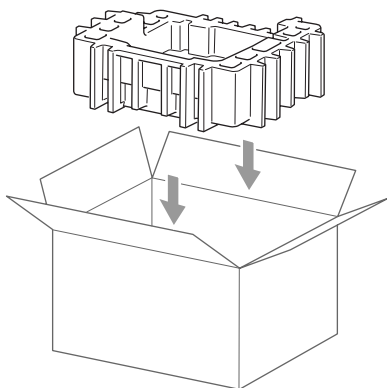

- 10** 按照下图所示，将硒鼓单元和墨粉盒组件、电话线、交流电源线、听筒、听筒卷线和打印出的材料包装好并放入到原来的硬纸盒中。

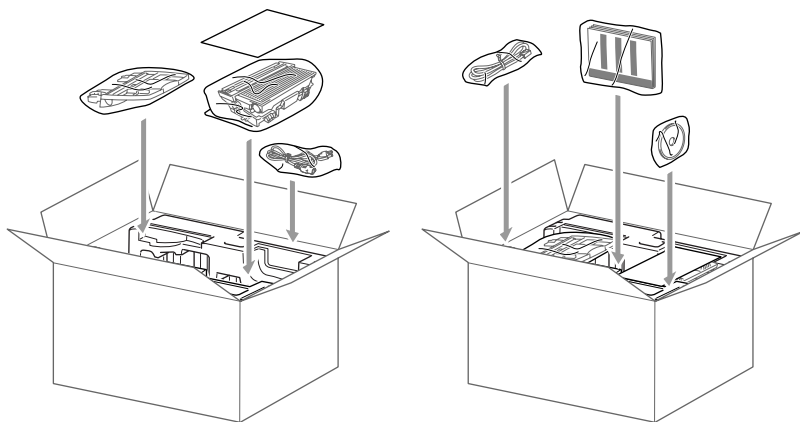

- 11** 合上硬纸盒，并用胶带密封。

日常维护

清洁扫描仪

关闭 MFC 的电源开关并抬起文档盖。用一块干的无绒抹布蘸有少许的异丙醇，慢慢将扫描仪上的白条及玻璃盖板擦拭干净。

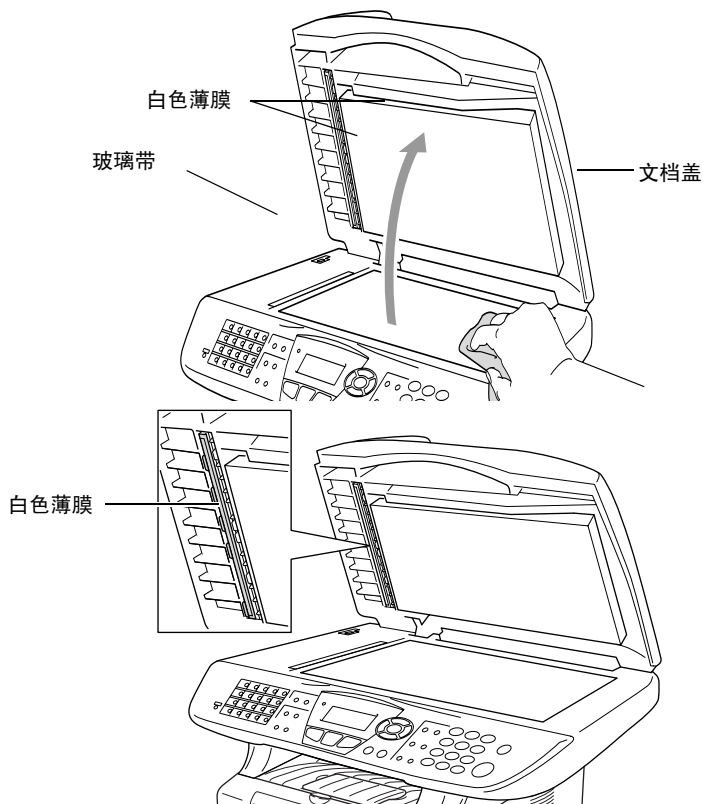

清洁打印机

! 注意

- 请勿使用异丙醇来清洁控制面板。否则，可能会使面板裂化。
- 请勿使用异丙醇来清洁激光器窗口。
- 请勿用手触摸激光器窗口。
- 硒鼓组件内含有墨粉，因此处理时请务必小心。如果墨粉洒到手上或衣服上，请立即擦掉或用冷水冲掉。

1 关闭 MFC 的电源开关并打开前盖。

2 取出硒鼓单元及墨粉盒组件。

! 警告

刚使用完 MFC 后，设备的某些内部部件温度会异常高！在打开 MFC 的前盖时，切勿触摸下图中所标示的阴影部件。

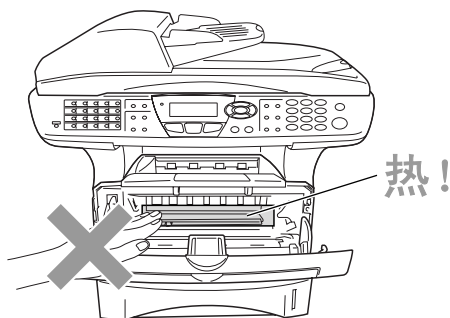

前视图

- 3 用一块柔软的干抹布轻轻地擦拭激光器窗口。请勿使用异丙醇。

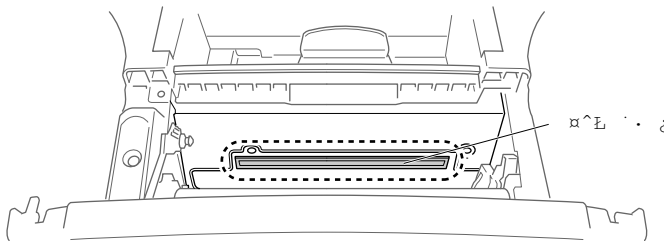

清洁硒鼓单元

建议将硒鼓单元和墨粉盒组件放置在塑料布或较大的纸张上面，以避免墨粉泄漏或洒落。

- 1 将蓝色滑块轻轻地左右来回滑动数次以清洁硒鼓单元内的电晕丝。
- 2 将蓝色滑块滑回到其初始位置 (▼)。

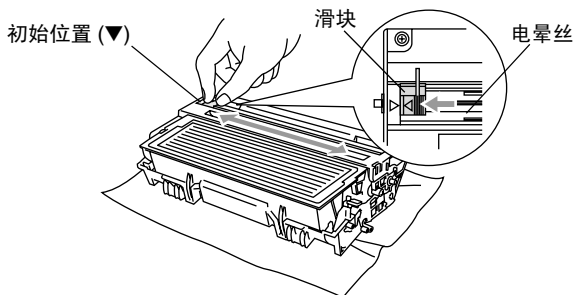

! 注意

如果蓝色滑块不在初始位置 (▼), 打印页可能会出现垂直条纹。

- 3 在 MFC 中重新安装硒鼓单元和墨粉盒组件。(请参见第 12-29 页上的 [更换硒鼓单元](#))
- 4 合上前盖。
- 5 先插上电源线，然后再插上电话线。

更换墨粉盒

当使用 **高容量** 墨粉盒时，MFC 最多可打印 6,700 页。当墨粉盒中的墨粉快用尽时，屏幕上便会显示出 Toner Low（墨粉不足）的信息。本 MFC 随机提供有一个 **标准** 墨粉盒，最多可打印约 3,500 张。实际的可打印数量与所打印文档的平均类型有极大的关联（如标准的文字、复杂的图形等）。

 当出现 Toner Low（墨粉不足）的警告信息时，建议准备一个新的墨粉盒以便随时更换。

应根据当地的法律法规处理废旧墨粉盒，并应将其与家庭废弃物分开。确保已将墨粉盒密封好，以避免墨粉洒出墨粉盒。如果存有任何问题，请与您当地的废弃物处理办公室联系。

建议在更换墨粉盒时清洁本 MFC。

如何更换墨粉盒

警告

刚使用完 MFC 后，设备的某些内部部件温度会异常高！因此，切勿触摸如下图所示的阴影部件。

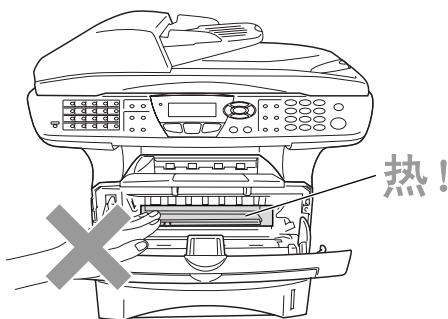

1 打开前盖，取出硒鼓单元。

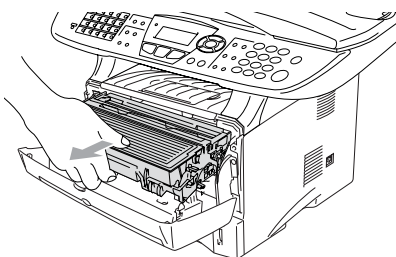
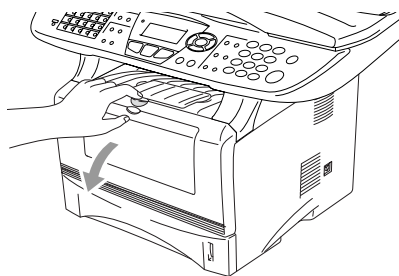

! 注意

- 请将取出的硒鼓单元放置在塑料布或较大的纸张上面，以避免墨粉泄漏或洒落。
- 为了防止因静电对本 MFC 所造成的损坏，切勿触摸图例中所示的电极。

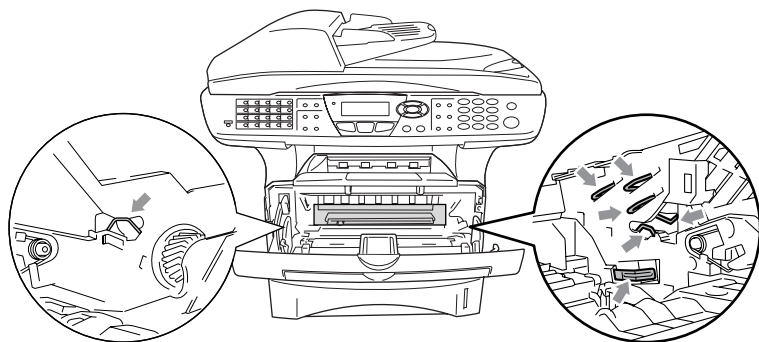

2 按下右侧的锁定杆，将墨粉盒从硒鼓单元中取出。

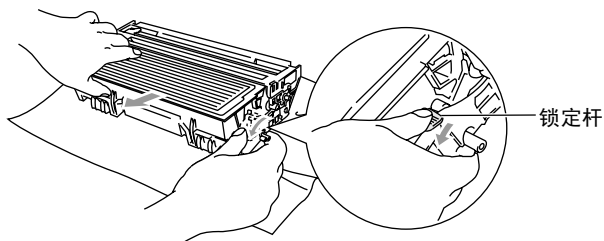

! 注意

拿墨粉盒时要小心。如果墨粉洒到手上或衣服上，请立即擦掉或用冷水冲洗。

3 拆掉新墨粉盒的包装。将换下的废旧墨粉盒装入铝制包装袋中，并依据当地的相关法律法规扔弃墨粉盒。

! 注意

- 请在将新墨盒装进MFC之前，才拆掉墨粉盒的包装。如果墨粉盒在无包装的情况下放置了较长的时间，将会缩短墨粉盒的寿命。
- Brother多功能一体机使用特定墨粉工作，建议使用原装Brother墨粉盒以便取得最佳效果。如果使用其他品牌墨粉盒，将不保证取得最佳效果。不推荐使用除 Brother 原装墨粉盒以外的其他墨粉盒，也不推荐使用其他来源的墨粉填充 Brother 墨粉盒。Brother 公司声明，如果由于使用与本设备不兼容或非 Brother 原装墨粉或墨粉盒而对本设备的部件造成损坏，都不在保修范围之内。

- 4 将墨粉盒向两侧轻摇 5 到 6 次，以使墨粉盒中的墨粉分布均匀。

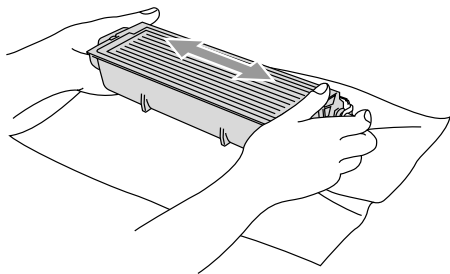

- 5 拆掉保护盖。

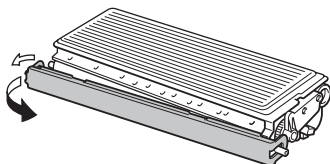

- 6 将新墨粉盒装入硒鼓单元，直到您听见墨粉盒到位时被锁住的声音。当正确安装了墨粉盒后，锁定杆将自动升起。

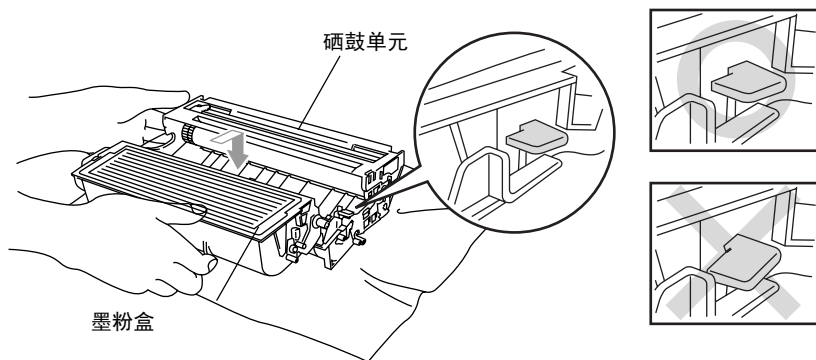

- 7 将蓝色滑块轻轻地左右来回滑动数次，清洁硒鼓单元内的电晕丝。在将硒鼓单元以及墨粉盒组件重新装入到设备中之前，请注意应将蓝色滑块滑回其初始位置 (▼)。

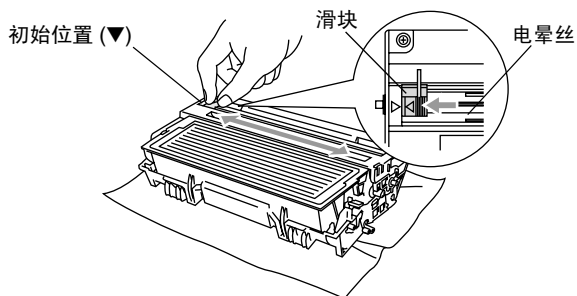

- 8 重新装入硒鼓单元和墨粉盒组件，然后合上前盖。

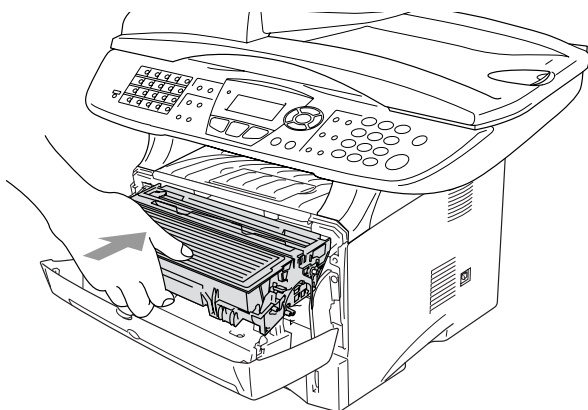

更换硒鼓单元

MFC 是通过使用硒鼓单元来打印图像的。如果屏幕上显示 Change Drum Soon (立即更换硒鼓) 的信息, 表明硒鼓即已接近其使用寿命, 请立即购买新的硒鼓。

即使屏幕上显示 Change Drum Soon (立即更换硒鼓) 的信息, 您仍可继续进行打印, 不一定需要立即更换硒鼓。然而, 如果输出打印质量出现了极为明显的下降 (即使未显示 Change Drum Soon (立即更换硒鼓) 的信息), 此时也应立即更换硒鼓。更换硒鼓单元时应清洁 MFC。(请参见第 12-23 页上的 *清洁硒鼓单元*)

! 注意

取出硒鼓单元时要小心, 因为里面还有墨粉。如果墨粉洒到手上或衣服上, 请立即擦掉或用冷水冲掉。

 硒鼓实际可以打印的页数会比预计的要少。因为很多因素会影响硒鼓的寿命, 我们无法保证硒鼓可以打印的最少页数。

! 警告

刚使用完 MFC 后, MFC 的某些内部部件温度会异常高! 因此, 请小心。

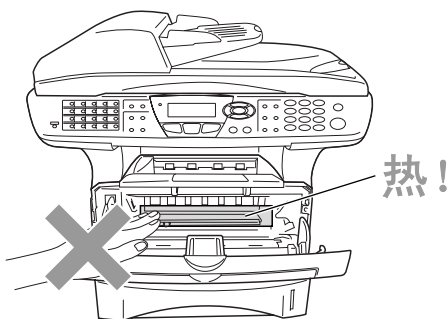

请遵循下述操作步骤更换硒鼓单元：

- 1 按前盖释放按钮并打开设备前盖。
- 2 取出旧的硒鼓单元及墨粉盒组件。将其放置在塑料布或较大的纸张上面，以避免墨粉洒落。

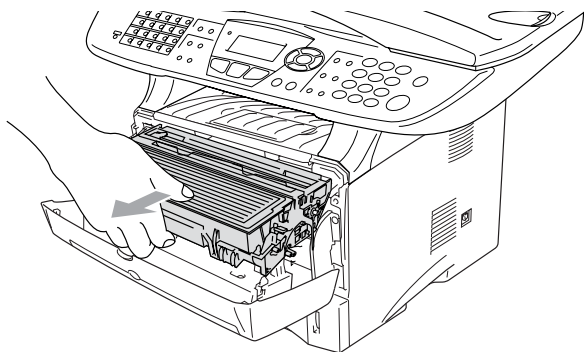

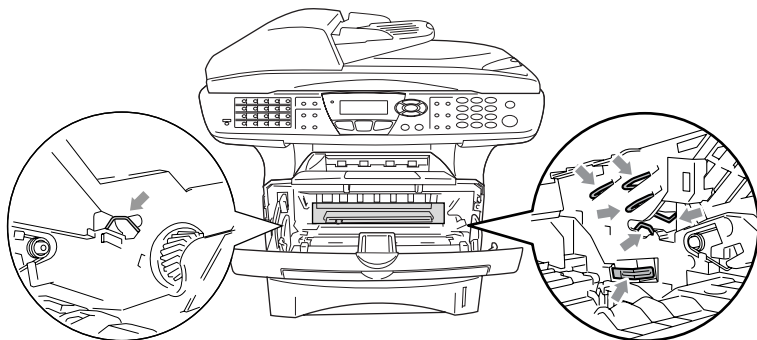

! 注意

为了防止因静电对打印机所造成的损坏，切勿触摸图例中所示的电极。

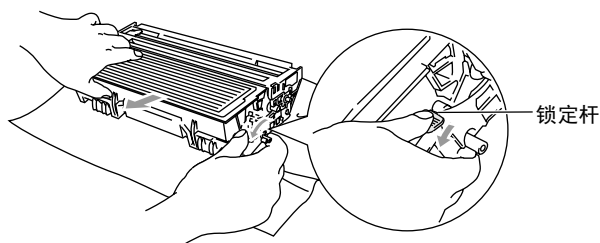

- 3 按下右侧的锁定杆，将墨粉盒从硒鼓单元中取出。（请参见第 12-24 页上的 **更换墨粉盒**）



 应根据当地的法律法规处理废旧硒鼓单元，并应将其与家庭废弃物分开。确保已将硒鼓单元密封好，以避免墨粉洒出。如果存有任何问题，请与您当地的废弃物处理办公室联系。

- 4 应在更换新的硒鼓单元时才将废旧硒鼓取出。将换下的废旧硒鼓装入塑料袋中，并依据当地的相关法律法规扔弃硒鼓。

- 5 将墨粉盒装入新硒鼓单元中。（请参见第 12-24 页上的 **更换墨粉盒**）

- 6 重新装入新硒鼓单元，并保持前盖 **打开**。

- 7 按**清除 / 返回**键。

- 8 按数字 **1**，当屏幕上显示 Accepted（已接受）的信息时，合上前盖。

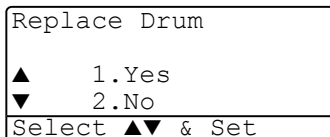

 **注意**

如果墨粉洒到手上或衣服上，请立即擦掉或用冷水冲掉。

检查硒鼓使用寿命

可查看硒鼓单元的剩余使用寿命（百分比）。

- 1 按**功能键**，然后按数字**2, 0, 2**。
- 2 大约 2 秒后，屏幕上将显示硒鼓寿命的可用百分比。

20.Miscellaneous
2.Drum Life
Remaining:100%



即使剩余硒鼓寿命为 0%，您也可以继续使用硒鼓，除非发现打印质量问题。

页数计数器

可查看本设备已打印的总页数、复印页数、打印页数和列表 / 传真页数（总传真打印 + 总列表打印）。

- 1 按**功能键**，然后按数字**2, 0, 3**。
 - 2 屏幕上将显示出 Total（总计）页数和 Copy（复印）。
- 按  键参见 Print（打印）和 List/Fax（列表 / 传真）。

20.Miscellaneous
3.Page Counter
▲ Total :123456
▼ Copy :120002

- 3 按**停止 / 退出键**。

13 选配件

内存条

内存条安装在 MFC 内部的主板控制器上。添加内存条选件之后将增强复印机和打印机的操作性能。

可选配内存
32MB TECHWORKS 12457-0001
64MB TECHWORKS 12458-0001
128MB TECHWORKS 12459-0001

通常，DIMM 必须符合以下规格：

类型： 100 针，32 位输出

CAS 反应周期： 2 或 3

时钟频率： 100MHz 以上

容量： 32、64、128MB

长度： 35 毫米以下

奇偶校验： 无

DRAM 类型： SDRAM 4 Bank

部分 DIMM 可能会与 MFC 不兼容。要从 Brother 公司获得最新信息，请访问：

<http://solutions.brother.com>

安装可选配内存条

⚠ 警告

- 关闭设备电源后，15 分钟之内请勿触摸主板表面。
 - 安装可选配内存条前，请确信内存里没有传真。
- 1 断开电话线，切断 MFC 的电源，将 MFC 从交流电源插座中拔出，然后断开接口电缆。

⚠ 警告

安装（或取出）内存条前，请关闭 MFC 电源开关。

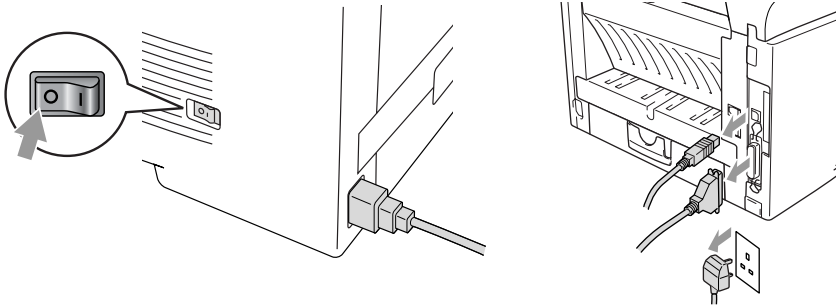

2 拆掉侧盖。拧松两个螺钉，然后移去金属挡板。

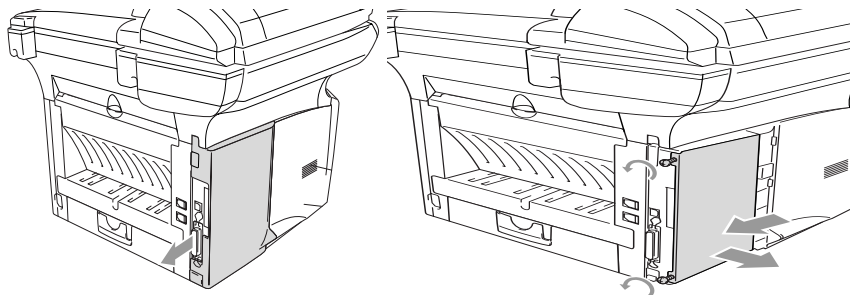



3 拆开 DIMM，然后握住它的边缘。

警告

少量的静电都会损坏 DIMM 内存条。请勿接触内存芯片或内存条表面。安装或移去内存条时，应带上静电清除腕带。如果没有静电清除腕带，请经常触摸打印机后面裸露的金属表面。

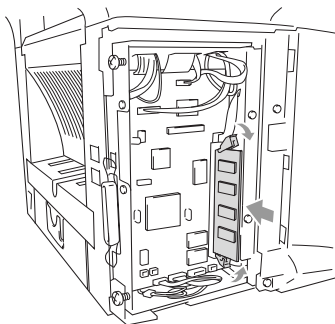
4 用手指托住 DIMM 侧边，大拇指托住它的后侧。使 DIMM 的槽口与狭槽对齐。（检查 DIMM 每个侧面的锁是否打开或朝向外侧）



- 5 直接将 DIMM 插入狭槽中（按到底）。请确保 DIMM 每个侧面的锁扣到位。（要移去 DIMM，必须打开锁扣）
 - 6 装回金属挡板并用拆下的两个螺钉固定金属挡板。
 - 7 装回侧盖。
 - 8 重新连接好电话线。
 - 9 重新连接拔掉的其他接口电缆。
 - 10 重新连接电源线，然后打开 MFC 电源开关。
-  ■ 检查是否正确安装了 DIMM，可打印打印机设置并且检查打印输出信息以确认显示附加的内存。
 - 在用户设置列表里检查当前的内存容量。（请参见随机光盘中的 *NC-9100h 使用说明书*）

警告

如果出现维修错误，则 LED 状态指示灯将变红，请送至 Brother 特约维修站进行修理。

网卡（局域网）

如果已安装了可选局域网网卡（NC-9100h），则可将 MFC 连接到网络中以便使用 Internet 传真、网络扫描仪、网络打印机以及网络管理操作。

警告

关闭设备电源后，15 分钟之内不要触摸主板表面。

有关如何配置网卡的更多详情，请参见MFC的随机光盘中的NC-9100h网络使用说明书。

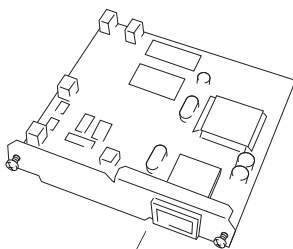

NC-9100h
打印 / 传真服务器

开始安装前

安装 NC-9100h 网卡时，请仔细小心。本网卡上有许多精密的电子元件，静电很容易对它们造成损坏。要避免这些损坏，请务必在安装或拆卸网卡时遵循下述注意事项。

- 应该直到要安装 NC-9100h 时，才将其从防静电包装袋中取出。
- 触摸 NC-9100h 之前，确保已充分接地，释放掉身上的静电。如有可能，应带上静电清除腕带或使用接地垫。如果没有静电清除腕带，请在安装或拆卸 NC-9100h 前触摸打印机后面裸露的金属表面。
- 为了避免产生静电，工作时请不要来回走动。
- 如有可能，请勿在有地毯的地方进行安装。
- 切勿弯曲网卡，切勿触摸网卡上的电子元件。

所需工具：

Phillips 十字改锥 

步骤 1：硬件安装

警告

关闭设备电源后，15 分钟之内请勿触摸主板表面。

- 1 断开电话线，切断 MFC 的电源，将 MFC 与交流电源插座断开，然后断开接口电缆。

警告

安装（或拆除）NC-9100h 网卡前，请关闭 MFC 电源开关。

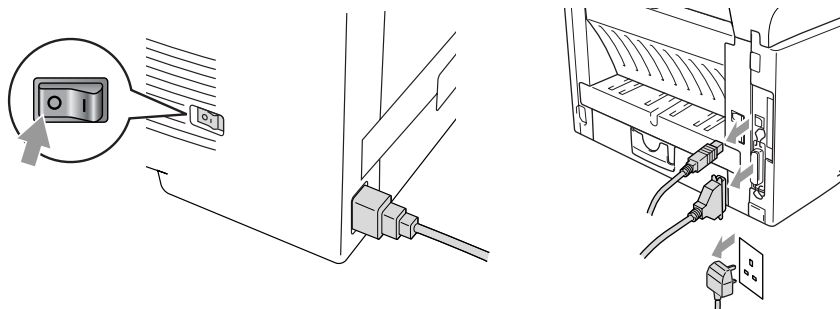

2 拆掉侧盖。拧松两个螺钉，然后移去金属挡板。

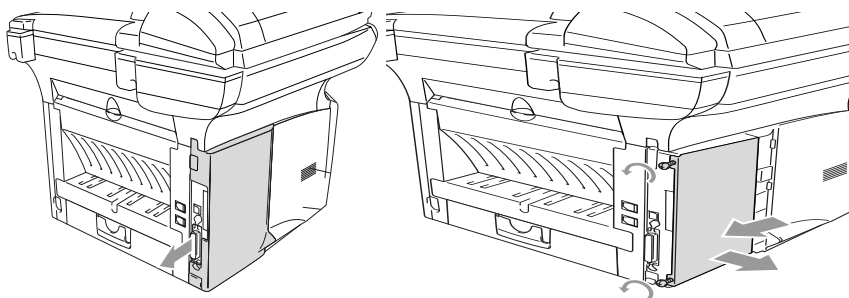

3 拧下两个螺钉，然后移去金属盖板。

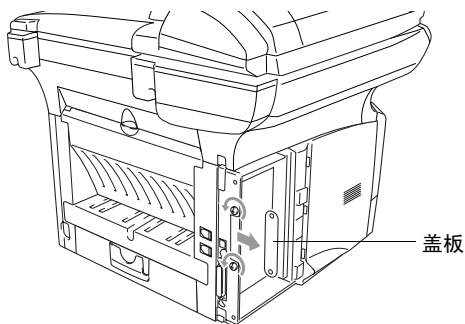

- 4** 如下图所示将 NC-9100h 插入主板上的 P1 插头中（按到底），并且用两个螺钉固定 NC-9100h。

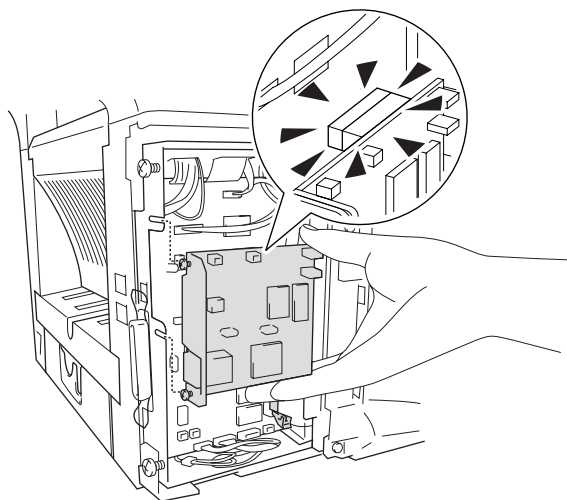

- 5** 装回金属挡板并用拆下的两个螺钉固定金属挡板。
- 6** 装回侧盖。
- 7** 重新连接好电话线。
- 8** 重新连接拔掉的其他接口电缆。
- 9** 重新连接电源线，然后打开 MFC 电源开关。
- 10** 按测试按钮，打印出一份网络配置页。（请参见*测试按钮*第13-10页上的）

步骤 2: 将 NC-9100h 接入到 10BASE-T 或 100BASE-TX 以太网（非屏蔽双绞线）中

要将 NC-9100h 接入到 10BASE-T 或 100BASE-TX 以太网中，必须使用非屏蔽双绞线电缆。必须将网线的一端插入以太网集线器的闲置端口中，将另一端插入到 NC-9100h 的 10BASE-T 或 100BASE-TX 接头中（RJ45 端）。

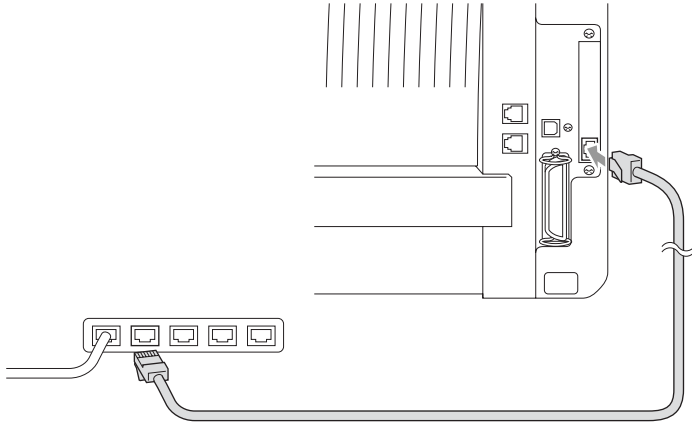

检查硬件安装是否成功:

将电源线插入交流电源插座中。在本设备初始化并预热（可能需要几秒钟）后，设备将进入就绪状态。

LED

不亮:

如果两个 LED 指示灯都不亮，则表示打印服务器还未接入到网络中。

链接 / 速度 LED 指示灯为橙色: 快速以太网

如果打印服务器连接到了一个 100BASE-TX 快速以太网中，则链接 / 速度 LED 指示灯将是橙色的。

链接 / 速度 LED 指示灯为绿色：10BASE-T 以太网

如果打印服务器连接到了一个 10BASE-T 以太网中，则链接 / 速度 LED 指示灯将是绿色的。

活动 LED 指示灯为黄色：

当打印服务器正接收或传输数据时，活动 LED 指示灯将闪烁。



如果成功地连接到了网络中，则 LED 指示灯将闪烁为橙色或绿色。

测试按钮

短时间按下：打印网络配置页。

长时间按下（5 秒钟以上）：将网络配置重置为出厂默认设置。

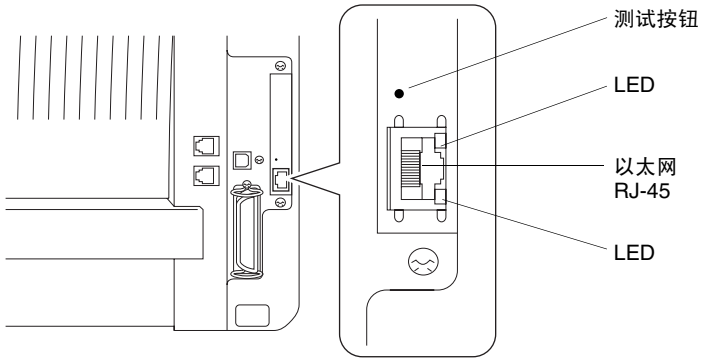

要在网络中设置 MFC，请参见随机光盘中的 *NC-9100h 网络使用说明书*。

纸盒 #2

您可购买纸盒 #2 附件 (LT-5000) 将其作为纸张的第三种来源。纸盒 #2 最多可盛放 250 张 80 克 / 平方米的纸张。

纸盒 #2	大约可盛放 250 张 80 克 / 平方米的纸张
基本重量	60-105 克 / 平方米
湿度	按重量计算 4%-6%
我们推荐:	APP 公司 蓝旗舰 70 克 / 平方米 安兴公司 传美 70 克 / 平方米 Xerox Premier 80 克 / 平方米 Xerox Business 80 克 / 平方米
单页纸:	Mode DATACOPY 80 克 / 平方米 IGEPA X-Press 80 克 / 平方米

G 术语表

ADF（自动进稿器） 可将原稿放置在自动进稿器中，每次将自动扫描一页原稿。

自动缩小 缩小接收传真的大小。

自动发送传真 无需拿起外接电话听筒就发送传真。

自动重拨 MFC 的一种功能，如果因为线路繁忙而造成传真未发送成功时，本设备将自动重拨上一个传真号码。

批量发送 这是一种可节省费用的功能，所有发送给同一传真号码的延时传真将会一次性地同时发送出去。

蜂鸣器 按键声音，或者接收 / 发送传真过程中发生错误时的发出声音。

蜂鸣器音量 按键或发生错误时将发出哔哔声，此设置用于调节哔哔声的音量。

多址发送 将同一份传真发送到多个位置的功能。

CNG 音频 传真设备自动发送传真时所发出的特殊声音（哔哔声），用以告诉接收方其正从一个传真设备上接收传真。

编码方法 对文档中的信息进行编码的方法。所有的传真设备必须使用一个最小标准的可变霍夫曼码（MH）。如果接收设备与本设备功能相同，则本 MFC 可使用更高性能的压缩方法：修正的里德码（MR）、可变的修正里德码（MMR）及联合双态成像组（JBIG）。

通讯错误（或通信错误） 在发送或接收传真期间出现的错误通常是由于线路噪音或静电干扰引起的。

兼容性小组 一个传真设备与其它传真设备通信的能力。兼容性是由 ITU-T 小组确定的。

对比度 通过加亮较暗的文档或加暗较亮的文档可对较深或较浅的文档进行补偿。

传真封面 在其它用户的传真设备上打印的页面，页面上一般包含有发送方和接收方的姓名、传真号码、页数以及注释等信息。可使用内存中预置的信息在接收端生成一份电子传真封面，或打印一个简单的传真封面文档到传真设备上。

传真封面信息 位于传真封面上的备注。这是一个可设定的功能。

取消激活代码（传真 / 电话模式） MFC 应答语音呼叫时，将发出伪 / 双振铃声音。输入取消激活代码 **#51** 后便可拿起分机电话听筒。

延时发送 在当天的稍后时间发送传真。

特殊振铃 这是从电信局征订的一项服务，可为同一电话线提供另一电话号码。Brother 传真机使用新号码模拟传真专线。

硒鼓单元 MFC 中的打印装置。

双向访问 MFC 可在扫描要发送的传真或预定作业到内存中的同时发送传真或接收或打印接收的传真。

ECM（错误修正模式） 检测发送传真时的错误并重新发送文档出错的部分。

分机电话 传真设备同一线路上的电话，插在一个单独的墙上插座中。

外接电话 连接到 MFC 上的外接应答设备或电话。

F/T 振铃时间 MFC 振铃（当接收模式设置为传真 / 电话模式时）的时间，以通知您接听语音来电。

传真性能 这是从电信局征订的一项服务，可为同一电话线提供另一电话号码。Brother 传真机使用新号码模拟传真专线。

传真检测 传真检测可使得 MFC 能够中断传真呼叫，并用 CNG 音频响应此呼叫。

传真转发 将接收到内存中的传真文档发送到其它已预设定好的传真号码上。

传真存储 可稍后打印已存储的传真，或使用传真转发功能和远程调取操作从其他位置调取传真。

传真音 正发送和正接收传真文档时，传真设备发出正在通信的信号。

传真 / 电话 可接收传真和应答电话呼叫。如果使用了外接应答设备则请勿使用此模式。

精细分辨率 203 × 196 dpi。适用于打印文字较小的文档及图形。

灰度 复印件和传真件图像的有效灰度色调。

组编号 单拨号码和速拨号码的组合，可存储为速拨号键以便多址发送。

帮助列表 一份完整的菜单打印输出，当手边没有使用说明书时您可使用帮助列表对 MFC 进行设定。

日志 列出了最近 200 个拨入和拨出的传真信息。TX 表示发送。RX 表示接收。

日志周期 预置的自动打印日志报告时间周期。可随时打印日志而无需更改此周期。

LCD（液晶显示屏） 本设备上的显示屏幕，MFC 工作时将在屏幕上显示交互式信息，MFC 空闲时则显示日期和时间。

手动传真 拿起外接电话听筒或按了**免提拨号**键后，可听到接收传真设备的应答声，然后按启动键开始发送传真。

菜单模式 更改 MFC 设置的一种程序设计模式。

MFL-Pro Suite 使 MFC 成为打印机和扫描仪的多功能软件，同时还可使 MFC 具有 PC Fax 功能。

OCR（光学字符识别） 将文本图像转化为可编辑的文本。

单拨号 MFC 控制面板上的按键，可存储传真号码以快速拨号。同时按下**转换**键和单拨号键，可在每个按键上存储第二个号码。

缺纸接收 设备缺纸时将接收到的传真存入 MFC 内存中。

国际模式 临时更改传真音频以适应国际电话线路上的噪音及静电干扰。

暂停 允许在顺序拨号中设置一个 3.5 秒的延时，此顺序拨号存储在速拨号码上。可根据需要，多次按**重拨 / 暂停**键以延长暂停时间。

照片模式 使用多种灰度色调获得最佳照片再现效果的一种分辨率设置。

轮询 一台传真设备呼叫另一台传真设备以检索传真的过程。

脉冲 一种电话线路上的循环拨号形式。

快速拨号列表 按照数字顺序存储在速拨内存中的名称和号码列表。

实时发送 当内存已满时，可实时发送传真。

残余作业 可检查内存中的作业是否处于等待状态，并个别地取消作业。

远程访问密码 一个四位数的数字密码，输入了正确的密码后可从远程位置呼叫和访问 MFC。

远程激活代码 在外接电话或分机电话上按此激活代码 * 51 以应答传真呼叫，从而将呼叫转移至 MFC 上。

远程检索访问 从双音频电话远程访问 MFC 的功能。

分辨率 每英寸上水平或垂直方向的行数。请参见：标准、精细、超

精细和照片。

振铃延迟 传真模式下 MFC 应答之前的响铃次数。

振铃音量 设置 MFC 铃声的音量大小。

扫描 将文档的电子图像传送到计算机中的过程。

查询 一份存储单拨号、速拨号和组拨号的以字母顺序排列电子列表。

速拨 预先设定好传真号码以便轻松拨号。必须先**查询 / 速拨**键然后按 **#** 键，再输入一个三位数的代码开始进拨号。

标准分辨率 203 x 97 dpi。适用于正常大小的文本，可快速进行传输。

标志 ID 位于传真页顶端的信息。包括发送者姓名和传真号码。

超精细分辨率 203 x 391 dpi。适合于文字极小的文档和艺术线条。

系统设置列表 一份显示了 MFC 当前设置的打印报告。

TAD（外接应答设备） 可将外接应答设备连接到 MFC 上。

临时设置 为每份发送的传真选择某些临时设置而不必更改设备的默认设置。

音频 一种电话线路上的拨号形式，用于双音频电话。

墨粉盒 Brother 激光打印机硒鼓单元的一个附件，里面装有墨粉。

节墨模式 一种可减少打印页上的碳粉量，从而延长墨粉盒寿命的方法。此模式将使输出文档变浅。

传输 通过电话线将传真从 MFC 发送到接收传真设备的过程。

True Type 字体 此字体用于 Windows® 操作系统。如果您安装了 Brother True Type 字体，Windows® 应用程序则可使用更多字体。

传输验证报告 每次传输的列表，在此列表上显示了日期、时间以及号码等信息。

产品说明

MFC-8440 是 5 合 1 的多功能一体机：打印、复印、彩色扫描、传真与 PC Fax（通过计算机）。

概述

内存容量	32 MB
可选内存	一个 DIMM 插槽；内存最大可扩充至 160MB
自动进稿器（ADF）	最多 50 页 温度：20° C - 30° C 湿度：50% - 70% 纸张：75 克 / 平方米 A4 大小
纸盒	250 张（80 克 / 平方米）
手动进纸槽	单张（80 克 / 平方米）
打印机类型	激光打印机
打印方式	电子照相术，激光扫描
LCD（液晶显示屏）	22 个字符 × 5 行
预热	达到 23° C 时最多只需 18 秒
电源	220 - 240 伏交流电，50/60 赫兹
耗电量	运行平均值（复印）：450 瓦或更低 (25° C) 峰值：1090 瓦或更低 休眠时：14 瓦或更低 16 瓦或更低（安装了局域网网卡 (NC-9100h) 时） 待机时：85 瓦或更低 (25° C)
尺寸	532 × 444 × 469（毫米）
重量	不含硒鼓单元 / 墨粉盒时：重 16.6 千克
噪音	运行时：53 分贝或更低 待机时：30 分贝或更低

概述 (续)

温度	运行时: 10 - 32.5° C
	存储时: 0 - 40° C
湿度	运行时: 20% - 80% (不结霜)
	存储时: 10% - 90% (不结霜)

打印介质

进纸

纸盒

- 纸张类型:
普通纸、再生纸、透明胶片和信封 (手动进纸槽)
- 纸张大小:
A4、Letter、Legal、B5(ISO)、B5(JIS)、Executive、A5、A6、B6(ISO)
重量: 60 到 105 克 / 平方米 (纸盒)
更多详情, 请参见第 2-3 页上的 *适用于各个纸盒的纸张规格*。
- 纸盒最大容量: 大约可盛放 250 张 80 克 / 平方米的普通纸张

手动进纸槽

- 纸张大小:
宽度: 69.8-220.0 毫米
长度: 116.0-406.4 毫米
重量: 60 - 161 克 / 平方米

出纸

最多 150 张普通纸 (面向下打印输出到出纸支撑板上)

复印

彩色 / 单色

单色

复印速度

最多 20 页 / 分钟 (A4 纸)

多页复印

最多可堆叠或排序 99 页

放大 / 缩小

25% — 400% (可以以 1% 的比率增加或减少)

分辨率

最高 1200X600 dpi

传真

兼容性	ITU-T Group3
编码系统	MH/MR/MMR/JPEG
调制解调器速度	33600-2400 bps 自动降速
文档大小	自动进稿器宽度：148 毫米 -216 毫米 自动进稿器长度：148 毫米— 356 毫米 扫描器宽度： 最大 212 毫米 扫描器长度： 最大 356 毫米
扫描宽度	208 毫米
打印宽度	208 毫米
灰度	64 级
轮询类型	标准、安全、定时器、连续
对比度控制	自动 / 亮 / 暗 (手动设置)
分辨率	<ul style="list-style-type: none">• 水平 8 点 / 毫米• 垂直<ul style="list-style-type: none">• 标准 3.85 行 / 毫米• 精细, 照片 7.7 行 / 毫米• 超精细 15.4 行 / 毫米
单拨号	40 (20 ∞ 2)
速拨号	300 个地址
自动重拨	以 5 分钟为间隔, 重拨 3 次
自动应答	0、1、2、3、4、5、6、7、8、9 或 10 声
通信源	公共交换电话网络。
内存发送	最多 600* 1/500*2 页
缺纸接收	最多 600* 1/500*2 页

*1 “页数”请参考“Brother1 号标准图表“(标准商务信函、标准分辨率、JBIG 编码)。产品规格和印刷材料如有更改, 恕不另行通知。

*2 “页数”请参考“ITU-T 1 号测试图表“(标准商务信函、标准分辨率、JBIG 编码)。产品规格和印刷材料如有更改, 恕不另行通知。

扫描仪

彩色 / 单色

彩色 / 单色

TWAIN 兼容

兼容 (Windows® 98/98SE/Me/2000 Professional 和 Windows NT® 工作站 4.0 版)

Mac OS® X 10.2.4 或更高版本

WIA 兼容

是 (Windows® XP)

分辨率

最高 9,600 × 9,600 dpi (插值) *

最高达 600 × 2,400 dpi (光学)

* 使用 Windows® XP 最高以 1200 x 1200 dpi 的分辨率进行扫描 (通过使用 Brother 扫描仪实用程序可选择最高分辨率 9600 x 9600 dpi)

文档大小

自动进稿器宽度: 148 毫米— 216 毫米

自动进稿器长度: 148 毫米— 356 毫米

扫描仪平板宽度: 最大 216 毫米

扫描仪平板长度: 最大 356 毫米

扫描宽度

212 毫米

灰度

256 级



在 Windows® 98/98SE/Me/2000 专业版和 XP 系统下, 可直接扫描到联机的计算机中。



Mac OS® X 10.2.4 或更高版本支持 Mac OS® X 扫描。

打印机

仿真	PCL6 (HP 激光喷墨打印机上用于 Windows® 仿真模式的 Brother 打印系统) 和 BR-Script(PostScript®) 3 级
打印机驱动程序	Windows® 98/98SE/Me/2000Professional/XP 和 Windows NT® 工作站 4.0 版驱动程序支持兄弟压缩模式和双向通信功能 适用于 Mac OS® X 10.1/10.2.1 或更高版本的 Apple® Macintosh® QuickDraw® 驱动程序和 PostScript (PPD)
分辨率	高质量 1200 dpi (最高 2400 × 600 dpi)
打印质量	正常打印模式 经济打印模式 (节省墨粉)
打印速度	最多 20 页 / 分钟 (从纸盒中装入纸张时)
首页打印	小于 12 秒钟 (使用纸盒中 A4 大小纸张)

接口

接口	推荐电缆
并行接口	IEEE 1284 兼容的双向屏蔽并行接口电缆, 长度不超过 2 米。
USB	全速 USB 2.0 接口电缆, 长度不超过 2 米。

 如果计算机的 USB 接口为全速 USB 2.0 接口, 应确保所使用的 USB 电缆为合乎标准的全速 USB 2.0 电缆。

 即使您的计算机只有 USB 1.1 接口, 仍然可以连接本设备。

计算机要求

最低系统要求						
计算机平台和操作系统版本		处理器最低速度	最低 RAM	推荐 RAM	可用硬盘空间	
					驱动器	应用软件*1
Windows® 操作系统	98, 98SE	Pentium 75MHz	24 MB	32 MB	80 MB	100 MB
	Me	Pentium 150 MHz	32 MB	64 MB		
	NT® 工作站 4.0	Pentium 75MHz				
	2000 专业版	Pentium 133MHz	64 MB	128 MB		
	XP	Pentium 233MHz	128 MB	256 MB	180 MB	
Apple® Macintosh® 操作系统	Mac OS® X 10.2.4 或更高版本 (仅用于打印、扫描*2、PC-FAX 发送和远程设置)	所有的标配型号都能符合最低要求	128 MB	160 MB	50 MB	200 MB
注： 在 Windows NT® WS4.0 下不支持 USB。 在此处所有引用的注册商标都分别归属其相应公司所有。						
想获得最新驱动程序，请进入 Brother Solutions Center (Brother 解决方案中心) http://solutions.brother.com/						



*1 应用软件与用于 Windows® 和 Macintosh® 的不同应用程序

*2 10.2.1 或更高版本支持扫描。

耗材

墨粉盒使用寿命

TN-3035: 标准墨粉盒 - 最多可打印 3,500* 页
TN-3065: 大容量墨粉盒 - 最多可打印 6,700* 页
* (以 5% 的打印覆盖率打印 letter 大小或 A4 的纸张时)



墨粉的平均寿命随打印作业类型的不同而不同。

硒鼓单元使用寿命

一个硒鼓单元可打印最多 20,000 页 (DR-3050)



硒鼓的实际寿命同许多因素有关, 如温度、湿度、纸张类型、所用墨粉以及每份打印作业的页数等。

网卡（局域网）(NC-9100h)

MFC-8440（选配件）

如果已安装了可选局域网网卡（NC-9100h），则可将 MFC 连接到网络中以便于使用 Internet 传真、网络扫描仪、网络打印机以及网络管理软件。



要使用 Internet 传真，必须配置有 STMP/POP3 电子邮件服务。

支持：

Windows® 98/Me/NT® 4.0/2000/XP

Novell NetWare 3.X、4.X、5.X

Mac OS® X 10.0-10.2.1 或更高版本

以太网 10/100 BASE-TX 自适应

TCP/IP、IPX/SPX、AppleTalk、DLC/LLC

RARP、BOOTP、DHCP、APIPA、WINS

LPR/LPD、Port9100、SMTP/POP3

SMB (NetBIOS/ IP)、IPP、SSDP、mDNS、FTP

MIBII 和 Brother 私人 MIB

TELNET、SNMP、HTTP、TFTP

包含的实用程序：

BRAdmin 专业版和基于 Web 的管理



■ 在 WindowsNT® 和 Mac OS® 操作系统不支持直接扫描到联网的计算机中。

■ Mac OS® 系统不支持 BRAdmin 专业版。

索引

A

安全注意事项 ii

B

帮助 3-1
帮助列表 9-3
报告 9-1
 传输验证 9-1
拨号
 多址发送 6-17
 访问密码和信用卡号码 7-9
 暂停 7-10
 自动传真重拨 6-9
 速拨号 7-8
 检索 7-7

C

CNG 音频 1-11
菜单表 3-1
插座
 EXT. 插座
 应答设备 (TAD) 1-14
 外接电话 1-13
传真 / 电话模式 5-1
 接收传真 5-8
 设置振铃延迟 5-2
 设置 F/T 振铃时间 5-3
 远程激活代码 5-8
 在分机电话上应答 5-8
 双振铃 (语音来电) 5-3
传真, 单机
 发送
 从扫描仪平板 6-3
 从自动进稿器 6-1
 从内存 (双向访问) ... 6-10
 对比度 6-8
 分辨率 6-9

 国际模式 6-19
 取消预定作业 6-13
 实时发送 6-11
 手动传输 6-5
 延时 6-20
 自动传输 6-6
 Legal 大小从扫描仪平板 6-5
 通话结束时发送传真 6-6
接收 5-1
 常见问题 12-10
 从远程站点接收 8-6
 根据纸张缩小 5-5
 设置振铃延迟 5-2
 转发 8-5

传真代码

 远程访问密码 8-3
 远程激活代码 5-8
传真存储 8-2
 从内存中打印传真 5-7
 打开 8-2
传真封面 6-17
 编制 6-14
 仅对于下一传真 6-15
 自定义注释 6-15
 为所有传真 6-16

传真转发

 远程更改 8-5, 8-6
传真检测 5-4

D

打印

 常见问题 12-10
 从内存中打印传真 5-7
 分辨率 S-5
 规格 S-5
 区域 10-1
 提高打印质量 12-14

卡纸	12-5
单拨号码	
存储	7-1
电话线路	
连接	1-15
难点	12-10
多址发送	6-17
设置组	7-5

E

ECM（错误修正模式）	1-12
-------------------	------

F

访问密码、存储和拨号	7-9
分辨率	
传真（标准、精细、超精细、 照片）	S-3
打印	S-5
扫描	S-4
下一个传真的设置	6-9
复印	
选择纸盒	10-11
单份	10-3, 10-4
对比度	10-15
多份	10-4
放大 / 缩小	10-7
进入复印模式	10-1
临时设置	10-2, 10-6
排序（仅自动进稿器）	10-9
扫描仪平板	10-4
使用自动进稿器	10-3
纸盒使用	4-12
纸张	2-1
质量（文档类型）	10-9
默认设置，更改	10-15
N 合 1	10-12
键	10-6

G

更换墨粉盒	12-24
-------------	-------

故障排除	12-1
屏幕上的错误消息	12-1
设备操作难点	
纸张处理	12-13
设备操作问题	
拨入的呼叫	12-11
打印机问题	12-12
打印或接收传真	12-10
电话线问题	12-10

H

环保	
扫描仪灯	4-10
休眠时间	4-10
灰度	S-3, S-4

J

接收模式	
电话 / 传真	5-1
仅传真	5-1
手动	5-1
外接应答设备	5-1
局域网配置	3-13, 3-14
检索，获得存储号码	7-7

K

卡纸	
纸张	12-5
文档	12-4
控制面板概述	1-5

L

连接	
外接电话	1-13
外接应答设备	1-14
临时复印设置	10-6

M

脉冲线上音频信号	7-10
墨粉盒	

更换	12-24	复印	4-12
N		设置音量	4-8
N 合 1 键	10-12	蜂鸣器	4-8
内存安全保护	6-23	振铃	4-8
内存存储	3-1	speaker (扬声器)	4-9
P		使用分机电话	5-8
屏幕上的错误消息	12-1	手动	
内存不足	12-3	传输	6-5
通信错误	12-2	接收	5-1
未注册	12-3	输入文本	4-3
检查纸张	12-1	特殊字符	4-4
屏幕上显示错误消息		双向访问	6-10
内存不足		缩小	
扫描一份文档时	10-5	份数	10-7
Q		接收传真	5-5
清洁 (日常维护)		速拨	1-5
打印机	12-22	拨号	7-8
扫描仪	12-21	存储	7-1
硒鼓单元	12-23	T	
取消		停电	
传真转发	8-5	故障	3-1
等待重拨作业	6-13	W	
内存中的传真作业	6-12	外接电话	1-13
R		外接 TAD (电话应答设备)	
日常维护	12-21	1-14,	5-1
日期和时间	4-1	接收模式	5-1
S		外接 TAD (外接应答设备)	
扫描仪灯	4-10	连接	1-13
扫描仪锁	12-18	X	
设置		信封	2-3
本机标志 ID (传真标题)	4-2	信用卡号码	7-9
日期和时间	4-1	硒鼓单元	
设置多址发送的组	7-5	更换	12-29
设置使用的纸盒		检查剩余使用寿命	12-32
传真	4-13	Y	
S		页数计数器	12-32

液晶显示屏 (LCD)	1-5, 9-3
屏幕对比度	4-13
延时传真	6-20
延时批量发送	6-21
远程检索	8-4
访问密码	8-3, 8-4
命令	8-5
获取传真	8-6
运输本设备	12-18

Z

振铃延迟, 设置	5-2
纸张	S-2
大小	4-7
容量	2-3
卡住	12-4
文档大小	6-1
质量键 (复印)	10-6
重拨 / 暂停	1-6, 6-9
自定义电话功能	1-16
自动	
传输	6-6
传真重拨	6-9
接收传真	5-1
自动进稿器 (ADF)	6-1
自动进稿器盖	12-4

远程检索访问卡

如果想不在 MFC 旁时接收传真，携带打印于下方的远程检索访问卡就能非常方便的获得检索过程的提示。只需剪切此卡并折叠好，然后放入钱包或档案夹中。随身携带，可使您尽情享受 MFC 的传真转发和远程检索功能的优越性。

远程检索访问密码

使用远程访问密码

- 1 使用双音频从电话机或其他传真设备上拨打传真号码。
- 2 当MFC应答，立刻输入远程访问密码。（*后输入3位数）
- 3 MFC以下列信息表示已接收：
1声长的声音 - 传真信息
无声音 - 无信息。
- 4 在2声短的声音后，输入一个命令。
- 5 当完成时，按数字90重置MFC。
- 6 挂起。

检查检索状态
按数字 971
1声短的声音 - 传真信息
3声短的声音 - 无信息

更新检索模式
按数字 98
要更改为外线应答设备 (TAD)，按数字 1。
传真/电话，按数字 2。
仅传真，按数字 3。

退出远程操作
按数字 90。

Fold →

← Fold

1

4

更改远程访问密码

当您在设备旁:

- 1 按Menu (功能), 数字2, 5, 3。
- 2 输入一个000-999之间的三位数。
不可更改*。
- 3 按Set (设定) 键。
- 4 按Stop/Exit (停止/退出) 键。

远程命令

更改远程转发设置

按数字9, 5。
要将此功能关闭, 按数字1。
要选择传真转发, 按数字2。

设定传真转发号码, 请数字4。

当您想转发传真时, 请在##后输入新的传真号码。
打开传真存储, 按数字6。
关闭传真存储, 按数字7。

检索传真

按数字9, 6。
然后

要检索又有传真, 按数字2。
然后在##后输入远程传真设备号码。在嘟嘟声响后,
挂起电话并等待。
要清除所有传真信息, 按数字3。

At your side.
brother®

本机器只允许在购买国使用，Brother公司及其经销商仅支持在购买国购买的机器。



LF6337020